

# WITRYNY CUKIERNICZE



# WITRYNY CUKIERNICZE



**WCHCR**



**WCHC 0.9**



**WCHCNR**



**WCHCG 0.9**



**WCHCN 0.9**



**LEC 0.9**









**LECN 0.9**

**WITRYNA CUKIERNICZA**  
**ВИТРИНА КОНДИТЕРСКАЯ**  
**CONFECTIONERY COUNTER**  
**KONDITIONEIVITRINE**



## WCHCR

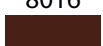

### RAL

3000	3003	1023	5005
			
6016	8016	1036	7004
			

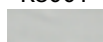
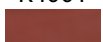
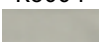
### CROMADEX

K8001	K4001	K6004	M6001
			

#### DANE TECHNICZNE/ WYPOSAŻENIE STANDARDOWE:



- chłodzenie - grawitacyjne
- agregat chłodniczy - Danfoss
- zakres temperatur - od +1°C do +10°C
- czynnik chłodniczy - R 507
- napięcie znamionowe - 230 V~, 50Hz
- termostat z automatycznym rozmrażaniem
- boki MDF - lakierowane
- blat roboczy - płyta laminowana
- panel przedni i bok dół - malowane na kolor K4001 (CROMADEX)
- podstawa malowana na kolor RAL7004
- wnętrze - blacha nierdzewna
- profile aluminiowe w kolorze złotym
- 3 szklane półki
- 2 szuflady
- przesłony nocne - plexi
- świetlówki białe
- nóżki do wy poziomowania urządzenia
- możliwość łączenia w ciągi
- stała przegroda szklana w modelach WCHCR 1.6/0.9 WCHCR 2.0/0.9

#### WYPOSAŻENIE DODATKOWE:

- blat roboczy - granit lub stal nierdzewna
- panel przedni malowane na kolor wg CROMADEX\*
- podstawa malowana na kolor do wyboru z dostępnych wg RAL\*
- bok dół malowany na kolor wg CROMADEX\*
- bok góra malowany na kolor wg CROMADEX\*
- profile aluminiowe srebrne
- podstawa pod kasę
- gniazdko hermetyczne
- grzałka rozmrażania w parowniku
- przegroda szklana w WCHCR 1.35/0.9
- możliwość podłączenia do agregatu zewnętrznego
- oświetlenie - diody LED
- oświetlenie pod panelem przednim - diody LED

#### ТЕХНИЧЕСКИЕ ДАННЫЕ/ СТАНДАРТНОЕ ОСНАЩЕНИЕ:



- охлаждение - гравитационное
- охлаждающий агрегат - Danfoss
- диапазон температур от +1°C до +10°C
- хладагент - R 507
- номинальное напряжение - 230 В~, 50 Гц
- термостат с автоматическим размораживанием
- бока MDF - лакированные
- рабочая доска - ламинированная плита
- передняя панель и бок низ - окрашены в цвет K4001 (CROMADEX)
- основание, окрашенное цветом RAL 7004
- Интерьер - нержавеющая сталь
- алюминиевые профили желтого цвета
- 3 стеклянные полки
- 2 ящика
- заслон на ночь - плексиглас
- лампы люминесцентные
- ножки для выравнивания оборудования в горизонтальной плоскости
- возможность объединения в ряд
- постоянная стеклянная перегородка различных образцов WCHCR 1.6/0.9 WCHCR 2.0/0.9

#### ДОПОЛНИТЕЛЬНОЕ ОСНАЩЕНИЕ:

- рабочая доска из гранита или нержавеющей стали
- передняя панель металлические цвета согласно CROMADEX\*
- основание, окрашенное цвет на выбор из имеющихся согласно RAL\*
- стороной вниз цвета согласно CROMADEX\*
- фланг горные металлические цвета согласно CROMADEX\*
- алюминиевые профили серебряные
- подставка для кассы
- герметическая розетка
- нагреватель размораживания в испарителе
- стеклянная перегородка в WCHCR 1.35/0.9
- возможность подключения к наружному агрегату
- освещение диода ЛЕД
- светодиоды - освещение под передней панелью

#### TECHNICAL DATA/ STANDARD ACCESSORIES:



- Gravitation cooling
- Refrigerating unit - Danfoss
- Temperature range - from +1°C to +10°C
- Refrigerant - R 507
- Rated voltage - 230 V~, 50Hz
- Thermostat with auto defrost
- MDF sides varnished
- Worktop - laminated board
- Front panel and side down - coated with K4001 colour (CROMADEX)
- Basis coated colours RAL 7004
- interior - stainless steel
- Golden colour aluminium profiles
- 3 glass shelves
- 2 drawers
- Night covers - polymetacrylate
- White fluorescent lamps
- Adjustable levelling legs
- Possible connection
- Glass fixed partition WCHCR 1.6/0.9 WCHCR 2.0/0.9

#### ADDITIONAL ACCESSORIES

- Granite or stainless steel worktop
- front panel coated according to CROMADEX\* colour
- Basis coated RAL colours available\*
- Side down coated according to CROMADEX\* colour
- flank of a mountain coated according to CROMADEX\* colour
- Silver aluminium profiles
- Cash register basis
- Air - tight socket
- Defrosting heater of evaporator
- Glass partition in WCHCR 1.35/0.9
- Connection to the external chiller unit possible
- Lighting the LED diode
- Front panel lighting provided with LED diodes

#### TECHNISCHE DATEN/ STANDARDAUSSTATTUNG:



- Stille Kühlung
- Kühlaggregat - Danfoss
- Temperaturbereich - von +1°C bis +10°C
- Kältemittel - R 507
- Nennspannung - 230 V~, 50 Hz
- Thermostat mit automatischer Abtaung
- MDF-Seitenpanelee, lackiert
- Arbeitsplatte - HPL beschichtete Spannplatte
- Front Panel und Seite das Erdloch - angestrichen, Farbe: K4001 (CROMADEX)
- Sockel angestrichen - Farben RAL 7004
- Innere - rostfreie Blech
- Aluminiumrahmen in goldener Farbe
- 3 Zwischenablagen aus Glas
- 2 Schubladen
- Nachttrollo aus Plexiglas
- Leuchtstoffröhren weiß
- Stellfüße zum Justieren des Möbels
- Die Vitrine lässt sich kombinieren
- Feste Trennscheibe bei Modellen WCHCR 1.6/0.9 WCHCR 2.0/0.9

#### ZUSÄTZLICHE AUSSTATTUNG:

- Arbeitsplatte - Granit bzw. rostfreier Stahl
- Frontpaneel angestrichen, Farbe nach CROMADEX\*
- Sockel angestrichen - verschiedene Farbe zur Auswahl aus der RAL - Palette\*
- Seite nach unten angestrichen, Farbe nach CROMADEX\*
- Flanke eines Berges angestrichen, Farbe nach CROMADEX\*
- Aluminiumrahmen, Farbe: silbern
- Kassentheke
- Wassergeschützte Steckdose
- Abtauheizung im Verdampfer
- Glastrennwand bei WCHCR 1.35/0.9
- Zum Anschluss an externe Aggregate geeignet
- Das die Diode LED Beleuchten
- Beleuchtung unter dem Frontpaneel mit LED - Dioden

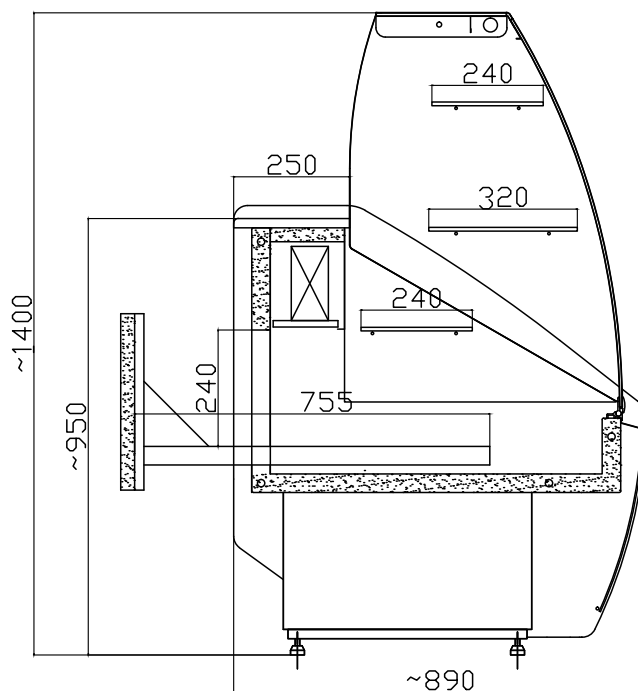

Model / Модель / Model / Modell	WCHCR 1.35/0.9	WCHCR 1.6/0.9	WCHCR 2.0/0.9
<b>Wymiary (długość, szerokość, wysokość) [mm]</b> Размеры (длина, ширина, высота) [мм] Size (Length, Width, Height) [mm] Abmessungen (Länge, Breite, Höhe) [mm]	<b>1385 x 890 x 1410</b>	<b>1635 x 890 x 1410</b>	<b>2035 x 890 x 1410</b>
<b>Znamionowa wydajność chłodnicza [W]</b> Номинальная охлаждающая мощность [Вт] Rated cooling capacity [W] Nennkühlleistung [W]	<b>634</b>	<b>835</b>	<b>835</b>
<b>Nominalne dobowe zużycie energii [kWh]</b> Номинальное суточное потребление энергии [кВт-час] Rated daily energy consumption [kWh] Nenntagesstromverbrauch [kWh]	<b>4.0</b>	<b>4.6</b>	<b>6.0</b>
<b>Powierzchnia ekspozycyjna [m<sup>2</sup>]</b> Экспозиционная поверхность [м <sup>2</sup> ] Display space [m <sup>2</sup> ] Auflagefläche [m <sup>2</sup> ]	<b>1.8</b>	<b>2.2</b>	<b>2.7</b>
<b>Moc świetlówek [W]</b> Мощность лампочек [Вт] Fluorescent lamp power [W] Leistung der Lichtstoffröhre [W]	<b>30</b>	<b>36</b>	<b>58</b>

Powyższe dane zostały podane dla temp. otoczenia 25°C oraz wilgotności względnej 60%. / Вышеуказанные данные представлены для температуры окружающей среды 25°C и относительной влажности 60%. / The above data relate to ambient temperature of 25°C and relative humidity of 60%. / Die oben angegebenen Daten gelten für eine Lufttemperatur von 25°C und relative Feuchtigkeit von 60%.

Producent zastrzega sobie prawo wprowadzania zmian parametrów urządzenia bez wcześniejszego uprzedzenia. / Производитель оставляет за собой право на внесения изменений в параметры оборудования без предварительного уведомления. / The manufacturer reserves the right to make amendments regarding technical parameters without notice. / Der Hersteller behält sich das Recht vor, Änderungen der technischen Parameter ohne Ankündigung vorzunehmen.







**WITRYNA CUKIERNICZA**  
**ВИТРИНА КОНДИТЕРСКАЯ**  
**CONFECTIONERY COUNTER**  
**KONDITIONEIVITRINE**

## WCHCNR

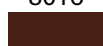
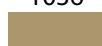
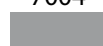

### RAL

3000	3003	1023	5005
			
6016	8016	1036	7004
			

### CROMADEX

K8001	K4001	K6004	M6001
			

#### DANE TECHNICZNE/ WYPOSAŻENIE STANDARDOWE:



- chłodzenie wymuszone
- agregat chłodniczy - Danfoss
- zakres temperatur - od +1°C do +10°C
- czynnik chłodniczy - R 507
- napięcie znamionowe - 230 V~, 50Hz
- termostat z automatycznym rozmrażaniem
- boki MDF - lakierowane
- panel przedni i bok - malowane na kolor K4001 (CROMADEX)
- profile aluminiowe i tył - malowane na kolor złoty
- 3 szklane półki
- drzwi przeszkłone - przesuwne
- świetlówki białe - oświetlenie każdej półki
- nóżki do wyważenia urządzenia
- grzałka rozmrażania w parowniku

#### WYPOSAŻENIE DODATKOWE:

- panel przedni i bok - malowane na kolor wg CROMADEX\*
- profile aluminiowe srebrne
- oświetlenie każdej półki - diody LED
- oświetlenie pod panelem przednim - diody LED
- gniazdko hermetyczne
- dno - blacha nierdzewna
- możliwość podłączenia do agregatu zewnętrznego

#### ТЕХНИЧЕСКИЕ ДАННЫЕ/ СТАНДАРТНОЕ ОСНАЩЕНИЕ:



- охлаждение - принудительное
- охлаждающий агрегат - Danfoss
- диапазон температур от +1°C до +10°C
- хладагент - R 507
- номинальное напряжение - 230 В~, 50 Гц
- термостат с автоматическим размораживанием
- бока MDF - лакированный
- передняя панель и бок - окрашены в цвет K4001 (CROMADEX)
- алюминиевые профили и тыльная часть окрашены в золотые цвет
- 3 стеклянные полки
- дверь стеклянная - раздвижная
- лампы люминесцентные - освещение каждой полки
- ножки для выравнивания оборудования в горизонтальной плоскости
- нагреватель размораживания в испарителе

#### ДОПОЛНИТЕЛЬНОЕ ОСНАЩЕНИЕ:

- передняя панель и бок - металлические цвета согласно CROMADEX\*
- алюминиевые профили серебряные
- светодиоды - освещение каждой полки
- светодиоды - освещение под передней панелью
- герметическая розетка
- Дно - нержавеющая сталь
- возможность подключения к наружному агрегату

#### TECHNICAL DATA/ STANDARD ACCESSORIES:



- Forced cooling
- Refrigerating unit - Danfoss
- Temperature range - from +1°C to +10°C
- Refrigerant - R 507
- Rated voltage - 230 V~, 50Hz
- Thermostat with auto defrost
- MDF sides varnished
- Front panel and side - coated with K4001 colour (CROMADEX)
- Aluminium profiles and the back - golden colour coated
- 3 glass shelves
- Sliding glass door
- White fluorescent lamps - shelf lighting
- Adjustable levelling legs
- Defrosting heater of evaporator

#### ADDITIONAL ACCESSORIES

- front panel and side coated according to CROMADEX\* colour
- Silver aluminium profiles
- Shelf lighting for each shelf
- Front panel lighting provided with LED diodes
- Air - tight socket
- Bottom - stainless steel
- Connection to the external chiller unit possible

#### TECHNISCHE DATEN/ STANDARDAUSSTATTUNG:



- Gezwungene Kühlung
- Kühlaggregat - Danfoss
- Temperaturbereich - von +1°C bis +10°C
- Kältemittel - R 507
- Nennspannung - 230 V~, 50 Hz
- Thermostat mit automatischer Abtauerung
- MDF-Seitenpaneele, lackiert
- Front- und Seitenpaneele - angestrichen, Farbe: K4001 (CROMADEX)
- Aluminiumrahmen und Rückpaneel - angestrichen, Farbe: golden
- 3 Zwischenablagen aus Glas
- Verglaste Schiebetür
- Leuchtstoffröhren weiß - Beleuchtung jeder Zwischenablage
- Stellfüße zum Justieren des Möbels
- Abtauheizung im Verdampfer

#### ZUSÄTZLICHE AUSSTATTUNG:

- Front Panel und Seite - angestrichen, Farbe nach CROMADEX\*
- Aluminiumrahmen, Farbe: silbern
- Beleuchtung jeder Ablage mit LED - Dioden
- Beleuchtung unter dem Frontpaneel mit LED - Dioden
- Wassergeschützte Steckdose
- Boden - rostfreies Blech
- Zum Anschluss an externe Aggregate geeignet

### WITRYNA CUKIERNICZA

ВИТРИНА КОНДИТЕРСКАЯ  
CONFECTIONERY COUNTER  
KONFITOREIVITRINE

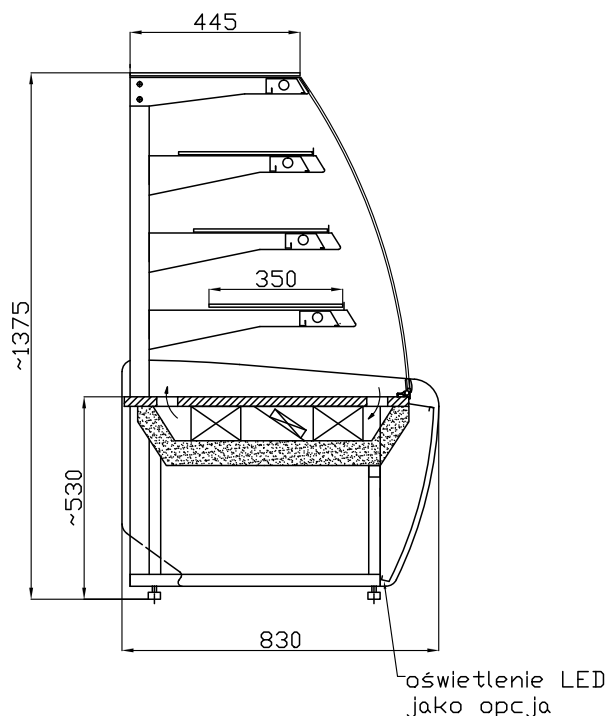

Model / Модель / Model / Modell	WCHCNR 1.0/0.9	WCHCNR 1.4/0.9
<b>Wymiary (długość, szerokość, wysokość) [mm]</b> Размеры (длина, ширина, высота) [мм] Size (Length, Width, Height) [mm] Abmessungen (Länge, Breite, Höhe) [mm]	<b>935 x 830 x 1375</b>	<b>1435 x 830 x 1375</b>
<b>Znamionowa wydajność chłodnicza [W]</b> Номинальная охлаждающая мощность [Вт] Rated cooling capacity [W] Nennkühlleistung [W]	<b>835</b>	<b>835</b>
<b>Nominalne dobowe zużycie energii [kWh]</b> Номинальное суточное потребление энергии [кВт-час] Rated daily energy consumption [kWh] Nenntagesstromverbrauch [kWh]	<b>5.5</b>	<b>6.0</b>
<b>Powierzchnia ekspozycyjna [m<sup>2</sup>]</b> Экспозиционная поверхность [м <sup>2</sup> ] Display space [m <sup>2</sup> ] Auflagefläche [m <sup>2</sup> ]	<b>1.3</b>	<b>2.0</b>
<b>Maksymalne obciążenie półki [kg]</b> Мощность лампочек [Вт] Fluorescent lamp power [W] Leistung der Lichtstoffröhre [W]	<b>15</b>	<b>15</b>
<b>Moc świetlówek [W]</b> Максимальная нагрузка на полку [кг] Maximum shelf capacity [kg] Maximale Belastung der Zwischenablagen [kg]	<b>4 x 18 (4 x 10)</b>	<b>4 x 30 (4 x 10)</b>

Powyższe dane zostały podane dla temp. otoczenia 25°C oraz wilgotności względnej 60%. / Вышеуказанные данные представлены для температуры окружающей среды 25°C и относительной влажности 60%. / The above data relate to ambient temperature of 25°C and relative humidity of 60%. / Die oben angegebenen Daten gelten für eine Lufttemperatur von 25°C und relative Feuchtigkeit von 60%.

Producent zastrzega sobie prawo wprowadzania zmian parametrów urządzenia bez wcześniejszego uprzedzenia. / Производитель оставляет за собой право на внесения изменений в параметры оборудования без предварительного уведомления. / The manufacturer reserves the right to make amendments regarding technical parameters without notice. / Der Hersteller behält sich das Recht vor, Änderungen der technischen Parameter ohne Ankündigung vorzunehmen.

**WITRYNA CUKIERNICZA Z REGULOWANA WILGOTNOŚCIĄ**  
**ВИТРИНА КОНДИТЕРСКАЯ С ГИДРОСТАТОМ**  
**CONFECTIONERY COUNTER WITH REGULATED MOISTURE**  
**KONDITIONEIVITRINE MIT DER REGELBAREN FEUCHTIGKEIT**

## WCHCN 0.9



**DANE TECHNICZNE/  
WYPOSAŻENIE STANDARDOWE:**



- chłodzenie wymuszone
- agregat chłodniczy - Danfoss
- zakres temperatur - od +1°C do +10°C
- czynnik chłodniczy - R 507
- napięcie znamionowe - 230 V~, 50Hz
- termostat z automatycznym rozmrażaniem i czujnikiem wilgotności
- grzałka rozmrażania w parowniku
- 3 szklane półki
- świetlówki białe - oświetlenie każdej półki
- drzwi przeszkłone - przesuwne
- podstawa - malowana proszkowo na kolor złoty
- profile aluminiowe - złote
- obudowa - płyta laminowana lub drewno /kolor buk/
- nóżki do wypoziomowania urządzenia

**WYPOSAŻENIE DODATKOWE:**

- boki i panele przednie z płyty innej niż kolor buk wg „Kronopol”
- dno - blacha nierdzewna
- profile aluminiowe srebrne
- gniazdko hermetyczne
- możliwość podłączenia do agregatu zewnętrznego

**ТЕХНИЧЕСКИЕ ДАННЫЕ/  
СТАНДАРТНОЕ ОСНАЩЕНИЕ:**



- охлаждение - принудительное
- охлаждающий агрегат - Danfoss
- диапазон температур от +1°C до +10°C
- хладагент - R 507
- номинальное напряжение - 230 В~, 50 Гц
- терmostat с автоматическим размораживанием и датчиком влажности
- нагреватель размораживания в испарителе
- 3 стеклянные полки
- лампы люминесцентные - освещение каждой полки
- дверь стеклянная - раздвижная
- Основание окрашено порошковым методом золотые цветом
- алюминиевые профили - золотые
- корпус - ламинированная плита или дерево /цвет бук/
- ножки для выравнивания оборудования в горизонтальной плоскости

**ДОПОЛНИТЕЛЬНОЕ ОСНАЩЕНИЕ:**

- бока и передние панели плиты цвета отличного от цвета бука согласно „Kronopol”
- дно - нержавеющая сталь
- алюминиевые профили серебряные
- герметическая розетка
- возможность подключения к наружному агрегату

**TECHNICAL DATA/  
STANDARD ACCESSORIES:**



- Forced cooling
- Refrigerating unit - Danfoss
- Temperature range - from +1°C to +10°C
- Refrigerant - R 507
- Rated voltage - 230 V~, 50Hz
- Thermostat with auto defrosting and humidity sensor
- Defrosting heater of evaporator
- 3 glass shelves
- White fluorescent lamps - shelf lighting
- Sliding glass door
- Golden powder coated basis
- Aluminium profiles - golden
- Case - laminated board or wood /Beech colour/
- Adjustable levelling legs

**ADDITIONAL ACCESSORIES**

- Sides and front panels from board of other colour than Beech according to "Krasnopol"
- Bottom - stainless steel
- Silver aluminium profiles
- Air - tight socket
- Connection to the external chiller unit possible

**TECHNISCHE DATEN/  
STANDARDAUSSTATTUNG:**



- Gezwungene Kühlung
- Kühlaggregat - Danfoss
- Temperaturbereich - von +1°C bis +10°C
- Kältemittel - R 507
- Nennspannung - 230 V~, 50 Hz
- Thermostat mit automatischer Abtauung und Feuchtigkeitssensor
- Abtauheizung im Verdampfer
- 3 Zwischenablagen aus Glas
- Leuchtstoffröhren weiß - Beleuchtung jeder Zwischenablage
- Verglaste Schiebetür
- Sockel und Gehäuse pulverbeschichtet, Farbe: golden
- Aluminiumrahmen, Farbe: golden
- Gehäuse - HPL beschichtete Spannplatte bzw. Holz /Farbe: „Buche”/
- Stellfüße zum Justieren des Möbels

**ZUSÄTZLICHE AUSSTATTUNG:**

- Seiten- und Frontpaneele aus anderer Holzplatte als Farbe „Buche” nach „Kronopol”
- Boden - rostfreies Blech
- Aluminiumrahmen, Farbe: silbern
- Wassergeschützte Steckdose
- Zum Anschluss an externe Aggregate geeignet

## WCHCN 0.9

**WITRYNA CUKIERNICZA Z REGULOWANA WILGOTNOŚCIĄ**  
**ВИТРИНА КОНДИТЕРСКАЯ С ГИДРОСТАТОМ**  
**CONFECTIONERY COUNTER WITH REGULATED MOISTURE**  
**KONDTOREIVITRINE MIT DER REGELBAREN FEUCHTIGKEIT**

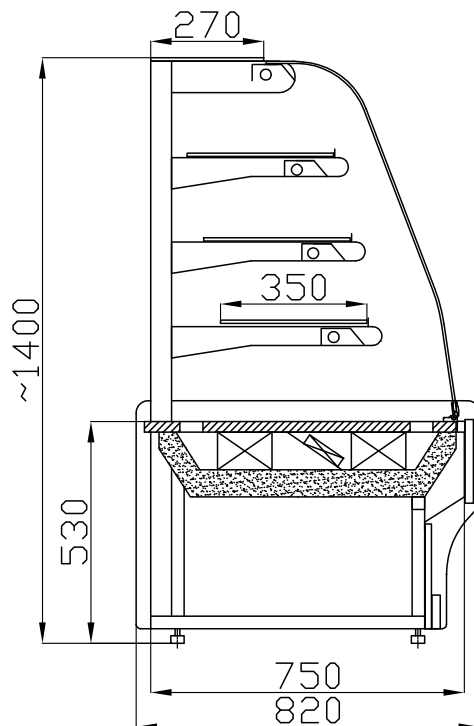

Model / Модель / Model / Modell	WCHCN 1.0/0.9	WCHCN 1.4/0.9
<b>Wymiary (długość, szerokość, wysokość) [mm]</b> Размеры (длина, ширина, высота) [мм] Size (Length, Width, Height) [mm] Abmessungen (Länge, Breite, Höhe) [mm]	<b>935 x 820 x 1400</b>	<b>1435 x 820 x 1400</b>
<b>Znamionowa wydajność chłodnicza [W]</b> Номинальная охлаждающая мощность [Вт] Rated cooling capacity [W] Nennkühlleistung [W]	<b>835</b>	<b>835</b>
<b>Nominalne dobowe zużycie energii [kWh]</b> Номинальное суточное потребление энергии [кВт-час] Rated daily energy consumption [kWh] Nenntagesstromverbrauch [kWh]	<b>5.5</b>	<b>6.0</b>
<b>Powierzchnia ekspozycyjna [m<sup>2</sup>]</b> Экспозиционная поверхность [м <sup>2</sup> ] Display space [m <sup>2</sup> ] Auflagefläche [m <sup>2</sup> ]	<b>1.3</b>	<b>2.0</b>
<b>Maksymalne obciążenie półki [kg]</b> Мощность лампочек [Вт] Fluorescent lamp power [W] Leistung der Lichtstoffröhre [W]	<b>15</b>	<b>15</b>
<b>Moc świetlówek [W]</b> Максимальная нагрузка на полку [кг] Maximum shelf capacity [kg] Maximale Belastung der Zwischenablagen [kg]	<b>4 x 18</b>	<b>4 x 30</b>

Powyższe dane zostały podane dla temp. otoczenia 25°C oraz wilgotności względnej 60%. / Вышеуказанные данные представлены для температуры окружающей среды 25°C и относительной влажности 60%. / The above data relate to ambient temperature of 25°C and relative humidity of 60%. / Die oben angegebenen Daten gelten für eine Lufttemperatur von 25°C und relative Feuchtigkeit von 60%.

Producent zastrzega sobie prawo wprowadzania zmian parametrów urządzenia bez wcześniejszego uprzedzenia. / Производитель оставляет за собой право на внесения изменений в параметры оборудования без предварительного уведомления. / The manufacturer reserves the right to make amendments regarding technical parameters without notice. / Der Hersteller behält sich das Recht vor, Änderungen der technischen Parameter ohne Ankündigung vorzunehmen.



**LADA EKSPEDIENCKA CUKIERNICZA NIECHŁODZONA**  
**ПРИЛАВОК ЭКСПЭДЕНЦКА КОНДИТЕРСКАЯ НЕОХЛАЖДАТЬ**  
**PASTRY UNCOOLED COUNTER**  
**UNGEKÜHLTE VERKAUFS**

**LECN**  
**(LKNCN)**



**DANE TECHNICZNE/  
 WYPOSAŻENIE STANDARDOWE:**

- obudowa - płyta laminowana lub drewno /kolor buk/
- nóżki do wy poziomowania urządzenia
- możliwość wykonania w wersji narożnej LKNCN 1.4/0.9

**WYPOSAŻENIE DODATKOWE:**

- boki i panele przednie z płyty innej niż kolor buk wg „Kronopol”



**ТЕХНИЧЕСКИЕ ДАННЫЕ/  
 СТАНДАРТНОЕ ОСНАЩЕНИЕ:**

- корпус - ламинированная плита или дерево /цвет бук/
- ножки для выравнивания оборудования в горизонтальной плоскости
- возможность исполнения в угловой версии LKNCN 1.4/0.9

**ДОПОЛНИТЕЛЬНОЕ ОСНАЩЕНИЕ:**

- бока и передние панели плиты цвета отличного от цвета бука согласно „Kronopol”



**TECHNICAL DATA/  
 STANDARD ACCESSORIES:**

- Case - laminated board or wood /Beech colour/
- Adjustable levelling legs
- Corner version possible LKNCN 1.4/0.9

**ADDITIONAL ACCESSORIES**

- Sides and front panels from board of other colour than Beech according to “Kronopol”



**TECHNISCHE DATEN/  
 STANDARD AUSSTATTUNG:**

- Gehäuse - HPL beschichtete Spannplatte bzw. Holz /Farbe: „Buche”/
- Stellfüße zum Justieren des Möbels
- Auch in Eckausführung erhältlich LKNCN 1.4/0.9

**ZUSÄTZLICHE AUSSTATTUNG:**

- Seiten - und Frontpaneelle aus anderer Holzplatte als Farbe „Buche” nach „Kronopol”

## LECN (LKNCN)

**LADA EKSPEDIENCKA CUKIERNICZA NIECHŁODZONA**  
**ПРИЛАВОК ЭКСПЭДЕНЦКА КОНДИТЕРСКАЯ НЕОХЛАЖДАТЬ**  
**PASTRY UNCOOLED COUNTER**  
**UNGEKÜHLTE VERKAUFS**

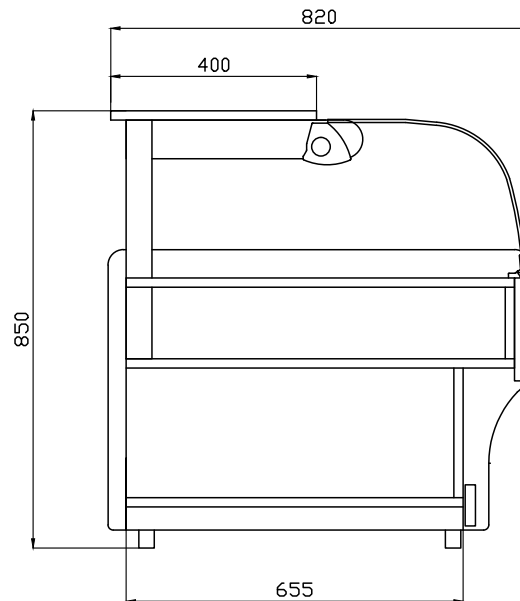

<b>Model / Модель / Model / Modell</b>	<b>LECN 1.0/0.9</b>
<b>Wymiary (długość, szerokość, wysokość) [mm]</b> Размеры (длина, ширина, высота) [мм] Size (Length, Width, Height) [mm] Abmessungen (Länge, Breite, Höhe) [mm]	<b>1000 x 820 x 850</b>
<b>Powierzchnia ekspozycyjna [m<sup>2</sup>]</b> Экспозиционная поверхность [m <sup>2</sup> ] Display space [m <sup>2</sup> ] Auflagefläche [m <sup>2</sup> ]	<b>0.7</b>









**Producent zastrzega sobie prawo wprowadzania zmian parametrów urządzenia bez wcześniejszego uprzedzenia.** / Производитель оставляет за собой право на внесения изменений в параметры оборудования без предварительного уведомления. / The manufacturer reserves the right to make amendments regarding technical parameters without notice. / Der Hersteller behält sich das Recht vor, Änderungen der technischen Parameter ohne Ankündigung vorzunehmen.

**WITRYNA CUKIERNICZA Z SZYBĄ PROSTĄ**  
**ВИТРИНА КОНДИТЕРСКАЯ СО СТЕКЛОМ ПРЯМЫМ**  
**CONFECTIONERY COUNTER WITH STRAIGHT GLASS**  
**KONDI TOREIVITRINE MIT GERADER FRONTSCHIEBE**

## WCHC 0.9



### RAL

3000	3003	1023	5005
			
6016	8016	1036	7004
			

#### DANE TECHNICZNE/ WYPOSAŻENIE STANDARDOWE:



- chłodzenie - grawitacyjne
- agregat chłodniczy - Danfoss
- zakres temperatur - od +1°C do +10°C
- czynnik chłodniczy - R 507
- napięcie znamionowe - 230 V~, 50Hz
- termostat z automatycznym rozmrażaniem
- boki i korpus izolowany pianką poliuretanową
- blat roboczy - płyta laminowana
- 3 szklane półki
- 2 szuflady
- pasek ozdobny brązowy - fornir
- przesłony nocne - plexi
- świetlówki białe
- boki brązowe
- Podstawa - malowana proszkowo na kolor brązowy
- profile aluminiowe - złote
- nożyki do wypozziomowania urządzenia
- możliwość łączenia w ciągi z witrynami narożnymi oraz ladami kasowymi
- stała przegroda szklana w modelach WCHC 1.6/0.9 WCHC 2.0/0.9

#### WYPOSAŻENIE DODATKOWE:

- blat roboczy - granit lub stal nierdzewna
- podstawa i pasek - malowane proszkowo na kolor do wyboru z dostępnych wg RAL\*
- boki popielate
- profile aluminiowe srebrne
- półka klienta z 2 rur
- podstawa pod kasę
- gniazdko hermetyczne
- grzałka rozmrażania w parowniku
- przegroda szklana w WCHC 1.35/0.9
- możliwość podłączenia do agregatu zewnętrznego

#### ТЕХНИЧЕСКИЕ ДАННЫЕ/ СТАНДАРТНОЕ ОСНАЩЕНИЕ:



- охлаждение - гравитационное
- охлаждающий агрегат - Danfoss
- диапазон температур от +1°C до +10°C
- хладагент - R 507
- номинальное напряжение - 230 В~, 50 Гц
- термостат с автоматическим размораживанием
- бока и корпус изолированы полиуретановой пеной
- рабочая доска - ламинированная плита
- 3 стеклянные полки
- 2 ящика
- полоска декоративная коричневая - фанера
- заслон на ночь - плексиглас
- лампы люминесцентные
- бока коричневые
- Основание окрашено порошковым методом коричневым цветом
- алюминиевые профили - золотые
- ножки для выравнивания оборудования в горизонтальной плоскости
- возможность объединения в ряд с угловыми витринами и кассовыми стойками
- постоянная стеклянная перегородка различных образцов WCHC 1.6/0.9 WCHC 2.0/0.9

#### ДОПОЛНИТЕЛЬНОЕ ОСНАЩЕНИЕ:

- рабочая доска из гранита или нержавеющей стали
- основание и полоска окрашены порошковым методом в цвета согласно RAL\*
- бока светло - серые
- алюминиевые профили серебряные
- полка клиента из 2 труб
- подставка для кассы
- герметическая розетка
- нагреватель размораживания в испарителе
- стеклянная перегородка в WCHC 1.35/0.9
- возможность подключения к наружному агрегату

#### TECHNICAL DATA/ STANDARD ACCESSORIES:



- Gravitation cooling
- Refrigerating unit - Danfoss
- Temperature range - from +1°C to +10°C
- Refrigerant - R 507
- Rated voltage - 230 V~, 50Hz
- Thermostat with auto defrost
- Polyurethane foam insulated sides and body
- Worktop - laminated board
- 3 glass shelves
- 2 drawers
- Brown decorative strip - veneer
- Night covers - polymetacrylate
- White fluorescent lamps
- Brown sides
- Brown powder coated basis
- Aluminium profiles - golden
- Adjustable levelling legs
- Possible connection with corners and cases
- Glass fixed partition WCHC 1.6/0.9 WCHC 2.0/0.9

#### ADDITIONAL ACCESSORIES

- Granite or stainless steel worktop
- Basis and strip powder coated according to RAL colour\*
- Light grey sides
- Silver aluminium profiles
- Client shelf made from 2 tubes
- Cash register basis
- Air-tight socket
- Defrosting heater of evaporator
- Glass partition in WCHC 1.35/0.9
- Connection to the external chiller unit possible

#### TECHNISCHE DATEN/ STANDARDAUSSTATTUNG:



- Stille Kühlung
- Kühlaggregat - Danfoss
- Temperaturbereich - von +1°C bis +10°C
- Kältemittel - R 507
- Nennspannung - 230 V~, 50 Hz
- Thermostat mit automatischer Abtaung
- Gehäuse und Seitenpaneele mit Polyurethanschaum isoliert
- Arbeitsplatte - HPL beschichtete Spannplatte
- 3 Zwischenablagen aus Glas
- 2 Schubladen
- Brauner Zierstreifen - Furnier
- Nachttrollo aus Plexiglas
- Leuchtstoffröhren weiß
- Braune Seitenpaneele
- Sockel und Gehäuse pulverbeschichtet, Farbe: braun
- Aluminiumrahmen, Farbe: golden
- Stellfüße zum Justieren des Möbels
- Die Vitrine lässt sich mit Kühlvitriren in Eckausführung und Kassentheken kombinieren
- Feste Trennscheibe bei Modellen WCHC 1.6/0.9 WCHC 2.0/0.9

#### ZUSÄTZLICHE AUSSTATTUNG:

- Arbeitsplatte - Granit bzw. rostfreier Stahl
- Sockel und Zierstreifen pulverbeschichtet, Farbe: nach der RAL-Palette\*
- Kassentheke grau
- Aluminiumrahmen, Farbe: silbern
- Kundenseite: Taschenablage aus 2 Röhren
- Wassergeschützte Steckdose
- Abtauheizung im Verdampfer
- Gastrennwand bei WCHC 1.35/0.9
- Zum Anschluss an externe Aggregate geeignet

## WCHC 0.9

**WITRYNA CUKIERNICZA Z SZYBĄ PROSTĄ**  
**ВИТРИНА КОНДИТЕРСКАЯ СО СТЕКЛОМ ПРЯМЫМ**  
**CONFECTIONERY COUNTER WITH STRAIGHT GLASS**  
**KONDITIONEIVITRINE MIT GERADER FRONTSCHIEBE**

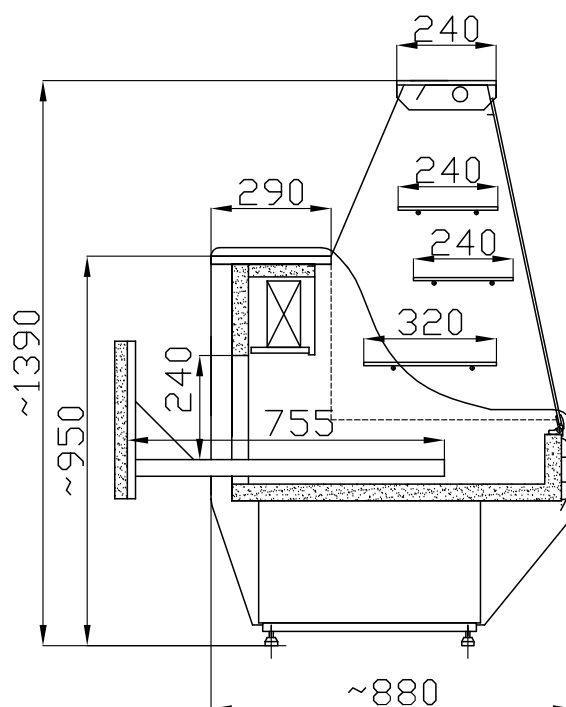

Model / Модель / Model / Modell	WCHC 1.35/0.9	WCHC 1.6/0.9	WCHC 2.0/0.9
<b>Wymiary (długość, szerokość, wysokość) [mm]</b> Размеры (длина, ширина, высота) [мм] Size (Length, Width, Height) [mm] Abmessungen (Länge, Breite, Höhe) [mm]	<b>1385 x 880 x 1390</b>	<b>1635 x 880 x 1390</b>	<b>2035 x 880 x 1390</b>
<b>Znamionowa wydajność chłodnicza [W]</b> Номинальная охлаждающая мощность [Вт] Rated cooling capacity [W] Nennkühlleistung [W]	<b>634</b>	<b>835</b>	<b>835</b>
<b>Nominalne dobowe zużycie energii [kWh]</b> Номинальное суточное потребление энергии [кВт-час] Rated daily energy consumption [kWh] Nenntagesstromverbrauch [kWh]	<b>4.0</b>	<b>4.6</b>	<b>6.0</b>
<b>Powierzchnia ekspozycyjna [m<sup>2</sup>]</b> Экспозиционная поверхность [м <sup>2</sup> ] Display space [m <sup>2</sup> ] Auflagefläche [m <sup>2</sup> ]	<b>1.8</b>	<b>2.2</b>	<b>2.7</b>
<b>Moc świetlówek [W]</b> Мощность лампочек [Вт] Fluorescent lamp power [W] Leistung der Lichtstoffröhre [W]	<b>30</b>	<b>36</b>	<b>58</b>

Powyższe dane zostały podane dla temp. otoczenia 25°C oraz wilgotności względnej 60%. / Вышеуказанные данные представлены для температуры окружающей среды 25°C и относительной влажности 60%. / The above data relate to ambient temperature of 25°C and relative humidity of 60%. / Die oben angegebenen Daten gelten für eine Lufttemperatur von 25°C und relative Feuchtigkeit von 60%.

Producent zastrzega sobie prawo wprowadzania zmian parametrów urządzenia bez wcześniejszego uprzedzenia. / Производитель оставляет за собой право на внесения изменений в параметры оборудования без предварительного уведомления. / The manufacturer reserves the right to make amendments regarding technical parameters without notice. / Der Hersteller behält sich das Recht vor, Änderungen der technischen Parameter ohne Ankündigung vorzunehmen.



**NAROŻNIK CUKIERNICZY Z SZYBĄ PROSTĄ**  
**ВИТРИНА УГЛОВАЯ КОНДИТЕРСКАЯ СО СТЕКЛОМ ПРЯМЫМ**  
**CONFECTIONERY CORNER WITH STRAIGHT GLASS**  
**KONDITIONEIVITRINE IN ECKAUSFÜHRUNG MIT GERADER FRONTSCHIEBE**

## NCHC

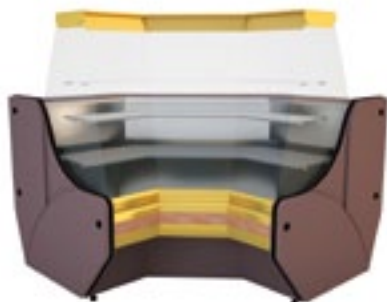

**NCHCW**

**RAL**

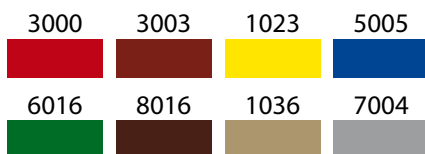

**NCHCZ**

**DANE TECHNICZNE/  
WYPOSAŻENIE STANDARDOWE:**



- chłodzenie - grawitacyjne
- agregat chłodniczy - Danfoss
- zakres temperatur - od +1°C do +10°C
- czynnik chłodniczy - R 507
- napięcie znamionowe - 230 V~, 50Hz
- termostat z automatycznym rozmrażaniem
- blat roboczy - płyta laminowana
- pasek ozdobny brązowy - fornir
- przesłony nocne - plexi
- świetlówki białe
- boki brązowe
- Podstawa - malowana proszkowo na kolor brązowy
- profile aluminiowe - złote
- nóżki do wy poziomowania urządzenia
- możliwość łączenia w ciągi z witrynami oraz ładami kasowymi

**WYPOSAŻENIE DODATKOWE:**

- blat roboczy - granit lub stal nierdzewna
- podstawa i pasek - malowane proszkowo na kolor do wyboru z dostępnych wg RAL\*
- boki popielate
- profile aluminiowe srebrne
- półka klienta z 2 rur
- podstawa pod kasę
- gniazdko hermetyczne
- możliwość podłączenia do agregatu zewnętrznego

**ТЕХНИЧЕСКИЕ ДАННЫЕ/  
СТАНДАРТНОЕ ОСНАЩЕНИЕ:**



- охлаждение - гравитационное
- охлаждающий агрегат - Danfoss
- диапазон температур от +1°C до +10°C
- хладагент - R 507
- номинальное напряжение - 230 В~, 50 Гц
- термостат с автоматическим размораживанием
- рабочая доска - ламинированная плита
- полоска декоративная коричневая - фанера
- заслон на ночь - плексиглас
- лампы люминесцентные
- бока коричневые
- Основание окрашено порошковым методом коричневым цветом
- алюминиевые профили - золотые
- ножки для выравнивания оборудования в горизонтальной плоскости
- возможность объединения в ряд

**ДОПОЛНИТЕЛЬНОЕ ОСНАЩЕНИЕ:**

- рабочая доска из гранита или нержавеющей стали
- основание и полоска окрашены порошковым методом в цвета согласно RAL\*
- бока светло - серые
- алюминиевые профили серебряные
- полка клиента из 2 труб
- подставка для кассы
- герметическая розетка
- возможность подключения к наружному агрегату

**TECHNICAL DATA/  
STANDARD ACCESSORIES:**



- Gravitation cooling
- Refrigerating unit - Danfoss
- Temperature range - from +1°C to +10°C
- Refrigerant - R 507
- Rated voltage - 230 V~, 50Hz
- Thermostat with auto defrost
- Worktop - laminated board
- Brown decorative strip - veneer
- Night covers - polymetacrylate
- White fluorescent lamps
- Brown sides
- Brown powder coated basis
- Aluminium profiles - golden
- Adjustable levelling legs
- Possible connection

**ADDITIONAL ACCESSORIES**

- Granite or stainless steel worktop
- Basis and strip powder coated according to RAL colour\*
- Light grey sides
- Silver aluminium profiles
- Cash shelf made from 2 tubes
- Cash register basis
- Air - tight socket
- Connection to the external chiller unit possible

**TECHNISCHE DATEN/  
STANDARD AUSSTATTUNG:**



- Stille Kühlung
- Kühlaggregat - Danfoss
- Temperaturbereich - von +1°C bis +10°C
- Kältemittel - R 507
- Nennspannung - 230 V~, 50 Hz
- Thermostat mit automatischer Abtaung
- Arbeitsplatte - HPL beschichtete Spannplatte
- Brauner Zierstreifen - Furnier
- Nachtrollo aus Plexiglas
- Leuchtstoffröhren weiß
- Braune Seitenpaneele
- Sockel und Gehäuse pulverbeschichtet, Farbe: braun
- Aluminiumrahmen, Farbe: golden
- Stellfüße zum Justieren des Möbels
- Die Vitrine lässt sich kombinieren

**ZUSÄTZLICHE AUSSTATTUNG:**

- Arbeitsplatte - Granit bzw. rostfreier Stahl
- Sockel und Zierstreifen pulverbeschichtet, Farbe: nach der RAL-Palette \*
- Seitenpaneele grau
- Aluminiumrahmen, Farbe: silbern
- Kundenseite: Taschenablage aus 2 Röhren
- Kassentheke
- Wassergeschützte Steckdose
- Zum Anschluss an externe Aggregate geeignet

## NCHC

**NAROŻNIK CUKIERNICZY Z SZYBĄ PROSTĄ**  
**ВИТРИНА УГЛОВАЯ КОНДИТЕРСКАЯ СО СТЕКЛОМ ПРЯМЫМ**  
**CONFECTIONERY CORNER WITH STRAIGHT GLASS**  
**KONDITIONEIVITRINE IN ECKAUSFÜHRUNG MIT GERADER FRONTSCHIEBE**

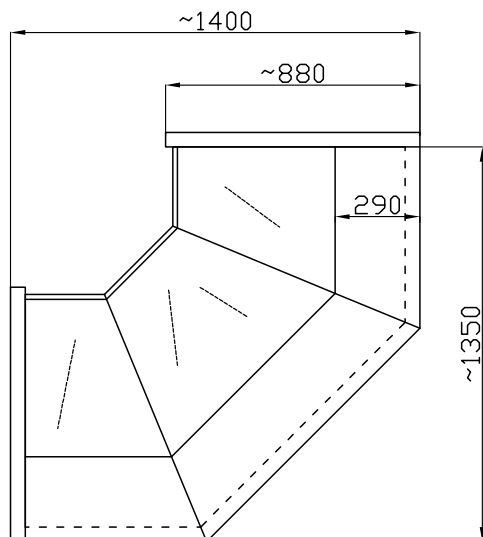

**NCHCW**

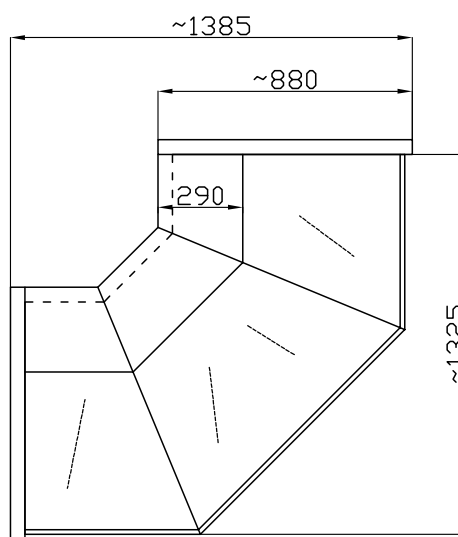

**NCHCZ**

Model / Модель / Model / Modell	NCHCW 1.3/0.9	NCHCZ 1.3/0.9
<b>Wymiary (długość, szerokość, wysokość) [mm]</b> Размеры (длина, ширина, высота) [мм] Size (Length, Width, Height) [mm] Abmessungen (Länge, Breite, Höhe) [mm]	<b>1400 x 1400 x 1390</b>	<b>1400 x 1400 x 1390</b>
<b>Znamionowa wydajność chłodnicza [W]</b> Номинальная охлаждающая мощность [Вт] Rated cooling capacity [W] Nennkühlleistung [W]	<b>634</b>	<b>634</b>
<b>Nominalne dobowe zużycie energii [kWh]</b> Номинальное суточное потребление энергии [кВт-час] Rated daily energy consumption [kWh] Nenntagesstromverbrauch [kWh]	<b>4.0</b>	<b>4.0</b>
<b>Powierzchnia ekspozycyjna [m<sup>2</sup>]</b> Экспозиционная поверхность [м <sup>2</sup> ] Display space [m <sup>2</sup> ] Auflagefläche [m <sup>2</sup> ]	<b>1.5</b>	<b>1.7</b>

Powyższe dane zostały podane dla temp. otoczenia 25°C oraz wilgotności względnej 60%. / Вышеуказанные данные представлены для температуры окружающей среды 25°C и относительной влажности 60%. / The above data relate to ambient temperature of 25°C and relative humidity of 60%. / Die oben angegebenen Daten gelten für eine Lufttemperatur von 25°C und relative Feuchtigkeit von 60%.









Producent zastrzega sobie prawo wprowadzania zmian parametrów urządzenia bez wcześniejszego uprzedzenia. / Производитель оставляет за собой право на внесения изменений в параметры оборудования без предварительного уведомления. / The manufacturer reserves the right to make amendments regarding technical parameters without notice. / Der Hersteller behält sich das Recht vor, Änderungen der technischen Parameter ohne Ankündigung vorzunehmen.

**WITRYNA CUKIERNICZA Z SZYBĄ GIĘTĄ**  
**ВИТРИНА КОНДИТЕРСКАЯ СО СТЕКЛОМ ГНУТЫМ**  
**CONFECTIONERY COUNTER WITH CURVED GLASS**  
**KONDITIONEIVITRINE MIT GEBOGENER FRONTSCHIEBE**

## WCHCG 0.9



### RAL

3000	3003	1023	5005
			
6016	8016	1036	7004
			

#### DANE TECHNICZNE/ WYPOSAŻENIE STANDARDOWE:



- chłodzenie - grawitacyjne
- agregat chłodniczy - Danfoss
- zakres temperatur - od +1°C do +10°C
- czynnik chłodniczy - R 507
- napięcie znamionowe - 230 V~, 50Hz
- termostat z automatycznym rozmrażaniem
- boki i korpus izolowany pianką poliuretanową
- blat roboczy - płyta laminowana
- 3 szklane półki
- 2 szuflady
- pasek ozdobny brązowy - fornir
- przesłony nocne - plexi
- świetlówki białe
- boki brązowe
- Podstawa - malowana proszkowo na kolor brązowy
- profile aluminiowe - złote
- nóżki do wy poziomowania urządzenia
- możliwość łączenia w ciągi z witrynami narożnymi oraz ladami kasowymi
- stała przegroda szklana w modelach WCHCG 1.6/0.9 WCHCG 2.0/0.9

#### WYPOSAŻENIE DODATKOWE:

- blat roboczy - granit lub stal nierdzewna
- podstawa i pasek - malowany proszkowo na kolor wg RAL\*
- boki popielate
- profile aluminiowe srebrne
- półka klienta z 2 rur
- podstawa pod kasę
- gniazdko hermetyczne
- grzałka rozmrażania w parowniku
- przegroda szklana w WCHCG 1.35/0.9
- możliwość podłączenia do agregatu zewnętrznego

#### ТЕХНИЧЕСКИЕ ДАННЫЕ/ СТАНДАРТНОЕ ОСНАЩЕНИЕ:



- охлаждение - гравитационное
- охлаждающий агрегат - Danfoss
- диапазон температур от +1°C до +10°C
- хладагент - R 507
- номинальное напряжение - 230 В~, 50 Гц
- термостат с автоматическим размораживанием
- бока и корпус изолированы полиуретановой пеной
- рабочая доска - ламинированная плита
- 3 стеклянные полки
- 2 ящика
- полоска декоративная коричневая - фанера
- заслон на ночь - плексиглас
- лампы люминесцентные
- бока коричневые
- Основание окрашено порошковым методом коричневым цветом
- алюминиевые профили - золотые
- ножки для выравнивания оборудования в горизонтальной плоскости
- возможность объединения в ряд с угловыми витринами и кассовыми стойками
- постоянная стеклянная перегородка различных образцов WCHCG 1.6/0.9 WCHCG 2.0/0.9

#### ДОПОЛНИТЕЛЬНОЕ ОСНАЩЕНИЕ:

- рабочая доска из гранита или нержавеющей стали
- основание и полоска окрашены порошковым методом в цвета согласно RAL\*
- бока светло - серые
- алюминиевые профили серебряные
- полка клиента из 2 труб
- подставка для кассы
- герметическая розетка
- нагреватель размораживания в испарителе
- стеклянная перегородка в WCHCG 1.35/0.9
- возможность подключения к наружному агрегату

#### TECHNICAL DATA/ STANDARD ACCESSORIES:



- Gravitation cooling
- Refrigerating unit - Danfoss
- Temperature range - from +1°C to +10°C
- Refrigerant - R 507
- Rated voltage - 230 V~, 50Hz
- Thermostat with auto defrost
- Polyurethane foam insulated sides and body
- Worktop - laminated board
- 3 glass shelves
- 2 drawers
- Brown decorative strip - veneer
- Night covers - polymetacrylate
- White fluorescent lamps
- Brown sides
- Brown powder coated basis
- Aluminium profiles - golden
- Adjustable levelling legs
- Possible connection with corners and cases
- Glass fixed partition WCHCG 1.6/0.9 WCHCG 2.0/0.9

#### ADDITIONAL ACCESSORIES

- Granite or stainless steel worktop
- Basis and strip powder coated according to RAL colour
- Light grey sides
- Silver aluminium profiles
- Client shelf made from 2 tubes
- Cash register basis
- Air - tight socket
- Defrosting heater of evaporator
- Glass partition in WCHCG 1.35/0.9
- Connection to the external chiller unit possible

#### TECHNISCHE DATEN/ STANDARDAUSSTATTUNG:



- Stille Kühlung
- Kühlaggregat - Danfoss
- Temperaturbereich - von +1°C bis +10°C
- Kältemittel - R 507
- Nennspannung - 230 V~, 50 Hz
- Thermostat mit automatischer Abtaugung
- Gehäuse und Seitenpaneele mit Polyurethanschaum isoliert
- Arbeitsplatte - HPL beschichtete Spannplatte
- 3 Zwischenablagen aus Glas
- 2 Schubladen
- Brauner Zierstreifen - Furnier
- Nachttrollo aus Plexiglas
- Leuchtstoffröhren weiß
- Braune Seitenpaneele
- Sockel und Gehäuse pulverbeschichtet, Farbe: braun
- Aluminiumrahmen, Farbe: golden
- Stellfüße zum Justieren des Möbels
- Die Vitrine lässt sich mit Kühlvitriren in Eckausführung und Kassentheken kombinieren
- Feste Trennscheibe bei Modellen WCHCG 1.6/0.9 WCHCG 2.0/0.9

#### ZUSÄTZLICHE AUSSTATTUNG:

- Arbeitsplatte - Granit bzw. rostfreier Stahl
- Sockel und Zierstreifen pulverbeschichtet, Farbe: nach der RAL - Palette \*
- Seitenpaneele grau
- Aluminiumrahmen, Farbe: silbern
- Kundenseite: Taschenablage aus 2 Röhren
- Kassentheke
- Wassergeschützte Steckdose
- Abtauheizung im Verdampfer
- Glastrennwand bei WCHCG 1.35/0.9
- Zum Anschluss an externe Aggregate geeignet

## WCHCG 0.9

**WITRYNA CUKIERNICZA Z SZYBĄ GIĘTĄ**  
**ВИТРИНА КОНДИТЕРСКАЯ СО СТЕКЛОМ ГНУТЫМ**  
**CONFECTIONERY COUNTER WITH CURVED GLASS**  
**KONITOREIVITRINE MIT GEBOGENER FRONTSCHIEBE**

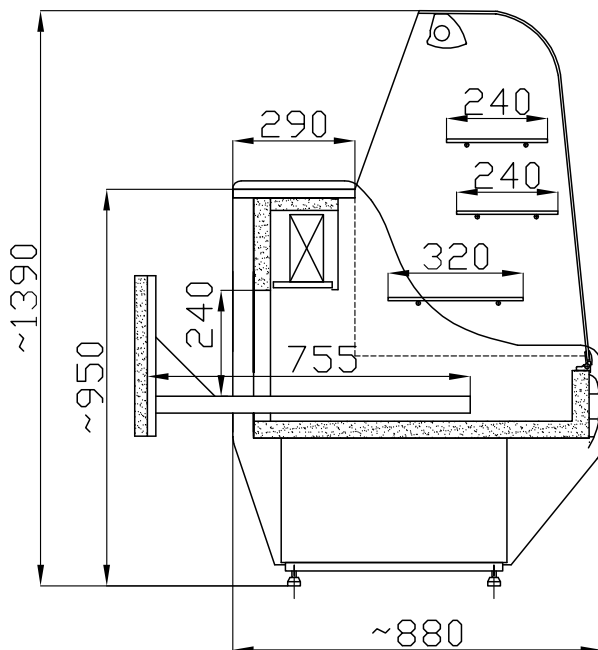

Model / Модель / Model / Modell	WCHCG 1.35/0.9	WCHCG 1.6/0.9	WCHCG 2.0/0.9
<b>Wymiary (długość, szerokość, wysokość) [mm]</b> Размеры (длина, ширина, высота) [мм] Size (Length, Width, Height) [mm] Abmessungen (Länge, Breite, Höhe) [mm]	<b>1385 x 880 x 1390</b>	<b>1635 x 880 x 1390</b>	<b>2035 x 880 x 1390</b>
<b>Znamionowa wydajność chłodnicza [W]</b> Номинальная охлаждающая мощность [Вт] Rated cooling capacity [W] Nennkühlleistung [W]	<b>634</b>	<b>835</b>	<b>835</b>
<b>Nominalne dobowe zużycie energii [kWh]</b> Номинальное суточное потребление энергии [кВт-час] Rated daily energy consumption [kWh] Nenntagesstromverbrauch [kWh]	<b>4.0</b>	<b>4.6</b>	<b>6.0</b>
<b>Powierzchnia ekspozycyjna [m<sup>2</sup>]</b> Экспозиционная поверхность [м <sup>2</sup> ] Display space [m <sup>2</sup> ] Auflagefläche [m <sup>2</sup> ]	<b>1.8</b>	<b>2.2</b>	<b>2.7</b>
<b>Moc świetlówek [W]</b> Мощность лампочек [Вт] Fluorescent lamp power [W] Leistung der Lichtstoffröhre [W]	<b>30</b>	<b>36</b>	<b>58</b>

Powyższe dane zostały podane dla temp. otoczenia 25°C oraz wilgotności względnej 60%. / Вышеуказанные данные представлены для температуры окружающей среды 25°C и относительной влажности 60%. / The above data relate to ambient temperature of 25°C and relative humidity of 60%. / Die oben angegebenen Daten gelten für eine Lufttemperatur von 25°C und relative Feuchtigkeit von 60%.

Producent zastrzega sobie prawo wprowadzania zmian parametrów urządzenia bez wcześniejszego uprzedzenia. / Производитель оставляет за собой право на внесения изменений в параметры оборудования без предварительного уведомления. / The manufacturer reserves the right to make amendments regarding technical parameters without notice. / Der Hersteller behält sich das Recht vor, Änderungen der technischen Parameter ohne Ankündigung vorzunehmen.



**NAROŻNIK CHŁODNICZY CUKIERNICZY Z SZYBĄ GIĘTĄ**  
**ВИТРИНА УГЛОВАЯ КОНДИТЕРСКАЯ СО СТЕКЛОМ ГНУТЫМ**  
**CONFECTIONERY CORNER WITH CURVED GLASS**  
**KONDI TOREIVITRINE IN ECKAUSFÜHRUNG MIT GEBOGENER FRONTSCHIEBE**

## NCHCG



**NCHCGW**

**RAL**

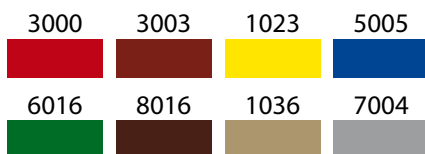

**NCHCGZ**

**DANE TECHNICZNE/  
WYPOSAŻENIE STANDARDOWE:**



- chłodzenie grawitacyjne
- agregat chłodniczy - Danfoss
- zakres temperatur - od +1°C do +10°C
- czynnik chłodniczy - R 507
- napięcie znamionowe - 230 V~, 50Hz
- termostat z automatycznym rozmrażaniem
- blat roboczy - płyta laminowana
- pasek ozdobny brązowy - fornir
- przesłony nocne - plexi
- świetlówki białe
- boki brązowe
- Podstawa - malowana proszkowo na kolor brązowy
- profile aluminiowe - złote
- nóżki do wyważenia urządzenia
- możliwość łączenia w ciągi z witrynami oraz ładami kasowymi

**WYPOSAŻENIE DODATKOWE:**

- blat roboczy - granit lub stal nierdzewna
- podstawa i pasek - malowane proszkowo na kolor do wyboru z dostępnych wg RAL\*
- boki popielate
- profile aluminiowe srebrne
- półka klienta z 2 rur
- podstawa pod kasę
- gniazdko hermetyczne
- możliwość podłączenia do agregatu zewnętrznego

**ТЕХНИЧЕСКИЕ ДАННЫЕ/  
СТАНДАРТНОЕ ОСНАЩЕНИЕ:**



- охлаждение гравитационное
- охлаждающий агрегат - Danfoss
- диапазон температур от +1°C до +10°C
- хладагент - R 507
- номинальное напряжение - 230 В~, 50 Гц
- термостат с автоматическим размораживанием
- рабочая доска - ламинированная плита
- полка декоративная коричневая - фанера
- заслон на ночь - плексиглас
- лампы люминесцентные
- бока коричневые
- Основание окрашено порошковым методом коричневым цветом
- алюминиевые профили - золотые
- ножки для выравнивания оборудования в горизонтальной плоскости
- возможность объединения в ряд

**ДОПОЛНИТЕЛЬНОЕ ОСНАЩЕНИЕ:**

- рабочая доска из гранита или нержавеющей стали
- основание и полка окрашены порошковым методом в цвета согласно RAL\*
- бока светло-серые
- алюминиевые профили серебряные
- полка клиента из 2 труб
- подставка для кассы
- герметическая розетка
- возможность подключения к наружному агрегату

**TECHNICAL DATA/  
STANDARD ACCESSORIES:**



- Gravitation cooling
- Refrigerating unit - Danfoss
- Temperature range - from +1°C to +10°C
- Refrigerant - R 507
- Rated voltage - 230 V~, 50Hz
- Thermostat with auto defrost
- Worktop - laminated board
- Brown decorative strip - veneer
- Night covers - polymetacrylate
- White fluorescent lamps
- Brown sides
- Brown powder coated basis
- Aluminium profiles - golden
- Adjustable levelling legs
- Possible connection

**ADDITIONAL ACCESSORIES**

- Granite or stainless steel worktop
- Basis and strip powder coated according to RAL colour\*
- Light grey sides
- Silver aluminium profiles
- Client shelf made from 2 tubes
- Cash register basis
- Air-tight socket
- Connection to the external chiller unit possible

**TECHNISCHE DATEN/  
STANDARD AUSSTATTUNG:**



- Stille Kühlung
- Kühlaggregat - Danfoss
- Temperaturbereich - von +1°C bis +10°C
- Kältemittel - R 507
- Nennspannung - 230 V~, 50 Hz
- Thermostat mit automatischer Abtauung
- Arbeitsplatte - HPL beschichtete Spannplatte
- Brauner Zierstreifen - Furnier
- Nachttrollo aus Plexiglas
- Leuchtstoffröhren weiß
- Braune Seitenpaneele
- Sockel und Gehäuse pulverbeschichtet, Farbe: braun
- Aluminiumrahmen, Farbe: golden
- Stellfüße zum Justieren des Möbels
- Die Vitrine lässt sich kombinieren

**ZUSÄTZLICHE AUSSTATTUNG:**

- Arbeitsplatte - Granit bzw. rostfreier Stahl
- Sockel und Zierstreifen pulverbeschichtet, Farbe: nach der RAL-Palette\*
- Seitenpaneele grau
- Aluminiumrahmen, Farbe: silbern
- Kundenseite: Taschenablage aus 2 Röhren
- Kassentheke
- Wassergeschützte Steckdose
- Zum Anschluss an externe Aggregate geeignet

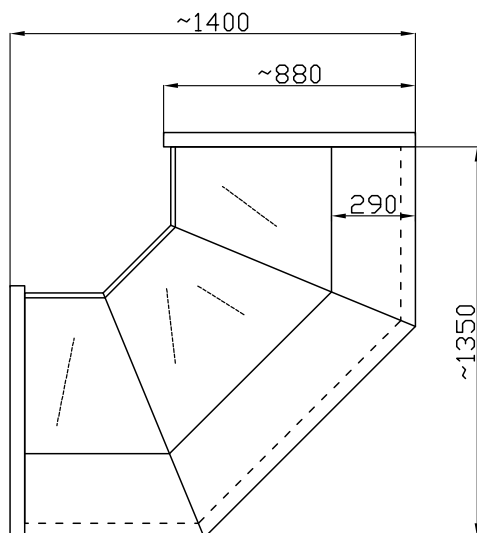

**NCHCGW**

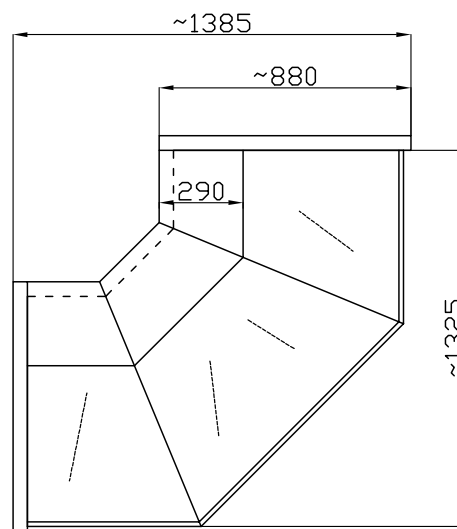

**NCHCGZ**

Model / Модель / Model / Modell	NCHCGW 1.3/0.9	NCHCGZ 1.3/0.9
<b>Wymiary (długość, szerokość, wysokość) [mm]</b> Размеры (длина, ширина, высота) [мм] Size (Length, Width, Height) [mm] Abmessungen (Länge, Breite, Höhe) [mm]	<b>1400 x 1400 x 1390</b>	<b>1400 x 1400 x 1390</b>
<b>Znamionowa wydajność chłodnicza [W]</b> Номинальная охлаждающая мощность [Вт] Rated cooling capacity [W] Nennkühlleistung [W]	<b>634</b>	<b>634</b>
<b>Nominalne dobowe zużycie energii [kWh]</b> Номинальное суточное потребление энергии [кВт-час] Rated daily energy consumption [kWh] Nenntagesstromverbrauch [kWh]	<b>4.0</b>	<b>4.0</b>
<b>Powierzchnia ekspozycyjna [m<sup>2</sup>]</b> Экспозиционная поверхность [м <sup>2</sup> ] Display space [m <sup>2</sup> ] Auflagefläche [m <sup>2</sup> ]	<b>1.5</b>	<b>1.7</b>

Powyższe dane zostały podane dla temp. otoczenia 25°C oraz wilgotności względnej 60%. / Вышеуказанные данные представлены для температуры окружающей среды 25°C и относительной влажности 60%. / The above data relate to ambient temperature of 25°C and relative humidity of 60%. / Die oben angegebenen Daten gelten für eine Lufttemperatur von 25°C und relative Feuchtigkeit von 60%.







Producent zastrzega sobie prawo wprowadzania zmian parametrów urządzenia bez wcześniejszego uprzedzenia. / Производитель оставляет за собой право на внесения изменений в параметры оборудования без предварительного уведомления. / The manufacturer reserves the right to make amendments regarding technical parameters without notice. / Der Hersteller behält sich das Recht vor, Änderungen der technischen Parameter ohne Ankündigung vorzunehmen.

**LADA EKSPEDIENCKA CUKIERNICZA NIECHŁODZONA**  
**ПРИЛАВОК ЭКСПЭДЕНЦКА КОНДИТЕРСКАЯ НЕОХЛАЖДАТЬ**  
**PASTRY UNCOOLED COUNTER**  
**UNGEKÜHLTE VERKAUFS**

**LEC 0.9**  
**(LKNC 0.9)**

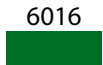
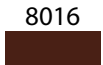

### RAL

3000	3003	1023	5005
			
6016	8016	1036	7004
			

#### DANE TECHNICZNE/ WYPOSAŻENIE STANDARDOWE:

- blat roboczy - płyta laminowana
- 1 szklana półka
- podstawa - malowana proszkowo na kolor brązowy
- boki brązowe
- pasek ozdobny brązowy - fornir
- profile aluminiowe - złote
- nóżki do wy poziomowania urządzenia
- możliwość łączenia w ciągi z witrynami oraz narożnikami
- możliwość wykonania w wersji narożnej LKNC 1.4/0.9

#### WYPOSAŻENIE DODATKOWE:

- blat roboczy - granit lub stal nierdzewna
- pasek ozdobny - kolor do wyboru z dostępnych wg RAL\*
- boki popielate
- profile aluminiowe srebrne
- półka klienta z 2 rur

#### ТЕХНИЧЕСКИЕ ДАННЫЕ/ СТАНДАРТНОЕ ОСНАЩЕНИЕ:

- рабочая доска - ламинированная плита
- 1 стеклянная полка
- Основание окрашено порошковым методом коричневым цветом
- полоска декоративная коричневая - фанера
- бока коричневые
- алюминиевые профили - золотые
- ножки для выравнивания оборудования в горизонтальной плоскости
- возможность объединения в ряд
- возможность исполнения в угловой версии LKNC 1.4/0.9

#### ДОПОЛНИТЕЛЬНОЕ ОСНАЩЕНИЕ:

- рабочая доска из гранита или нержавеющей стали
- декоративная полоска - цвет на выбор из имеющихся согласно RAL\*
- бока светло - серые
- алюминиевые профили серебряные
- полка клиента из 2 труб

#### TECHNICAL DATA/ STANDARD ACCESSORIES:

- Worktop-laminated board
- Glass shelf
- Brown powder coated basis
- Brown decorative strip - veneer
- Brown sides
- Aluminium profiles - golden
- Adjustable levelling legs
- Possible connection
- Corner version possible LKNC 1.4/0.9

#### ADDITIONAL ACCESSORIES

- Granite or stainless steel worktop
- Decorative strip - RAL colours available\*
- Light grey sides
- Silver aluminium profiles
- Client shelf made from 2 tubes

#### TECHNISCHE DATEN/ STANDARDAUSSTATTUNG:

- Arbeitsplatte - HPL beschichtete Spannplatte
- 1 Zwischenablage aus Glas
- Sockel und Gehäuse pulverbeschichtet, Farbe: braun
- Brauner Zierstreifen - Furnier
- Braune Seitenpaneele
- Aluminiumrahmen, Farbe: golden
- Stellfüße zum Justieren des Möbels
- Die Vitrine lässt sich kombinieren
- Auch in Eckausführung erhältlich LKNC 1.4/0.9

#### ZUSÄTZLICHE AUSSTATTUNG:

- Arbeitsplatte - Granit bzw. rostfreier Stahl
- Zierstreifen - Farbe zur Auswahl aus der RAL - Palette\*
- Seitenpaneele grau
- Aluminiumrahmen, Farbe: silbern
- Kundenseite: Taschenablage aus 2 Röhren

**LEC 0.9  
(LKNC 0.9)**

**LADA EKSPEDIENCKA CUKIERNICZA NIECHŁODZONA**  
**ПРИЛАВОК ЭКСПЭДЕНЦКА КОНДИТЕРСКАЯ НЕОХЛАЖДАТЬ**  
**PASTRY UNCOOLED COUNTER**  
**UNGEKÜHLTE VERKAUFS**

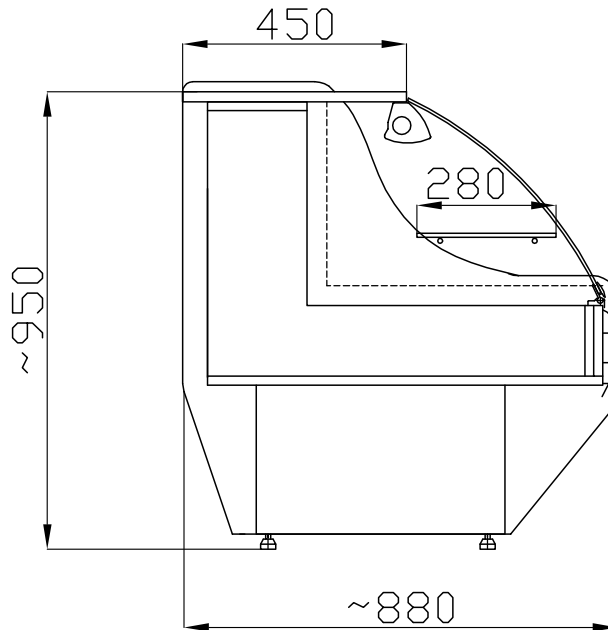

<b>Model / Модель / Model / Modell</b>	<b>LEC 1.0/0.9</b>
<b>Wymiary (długość, szerokość, wysokość) [mm]</b> Размеры (длина, ширина, высота) [мм] Size (Length, Width, Height) [mm] Abmessungen (Länge, Breite, Höhe) [mm]	<b>1080 x 880 x 950</b>
<b>Powierzchnia ekspozycyjna [m<sup>2</sup>]</b> Экспозиционная поверхность [m <sup>2</sup> ] Display space [m <sup>2</sup> ] Auflagefläche [m <sup>2</sup> ]	<b>1.0</b>

Producent zastrzega sobie prawo wprowadzania zmian parametrów urządzenia bez wcześniejszego uprzedzenia. / Производитель оставляет за собой право на внесения изменений в параметры оборудования без предварительного уведомления. / The manufacturer reserves the right to make amendments regarding technical parameters without notice. / Der Hersteller behält sich das Recht vor, Änderungen der technischen Parameter ohne Ankündigung vorzunehmen.