

WITRYNY CHŁODNICZE



WITRYNY CHŁODNICZE



WCH 0.8



WCHG 1.1



WCHG 0.8



WCHI



WCHNN



WCHGNN



WCH 1.1



WCHR

WITRYNY CHŁODNICZE



WCHSN



LE 0.8



NCHI



LENN



NCHSN



LE 1.1



LEI



LESN

WITRYNA CHŁODNICZA Z SZYBĄ PROSTĄ
ВИТРИНА ОХЛАЖДАЮЩАЯ СО СТЕКЛОМ ПРЯМЫМ
REFRIGERATED COUNTER WITH STRAIGHT GLASS
KÜHLVITRINE MIT GERADER FRONTSCHIEBE

WCH 0.8



RAL

3000	3003	1023	5005
6016	8016	1036	7004

DANE TECHNICZNE/ WYPOSAŻENIE STANDARDOWE:



- chłodzenie - grawitacyjne
- agregat chłodniczy - Danfoss
- zakres temperatur - od +1°C do +10°C
- czynnik chłodniczy - R 507
- napięcie znamionowe - 230 V~, 50 Hz
- blat roboczy - płyta laminowana
- komora przechowalnicza - blacha aluminiowa
- przesłony nocne - plexi
- pasek ozdobny - kolor do wyboru z dostępnych wg RAL*
- podstawa i korpus - malowane proszkowo na kolor biały
- profile aluminiowe - srebrne
- termostat z automatycznym rozmrażaniem
- boki i korpus izolowany pianką poliuretanową
- świetlówka „mięśna”
- nożki do wy poziomowania urządzenia
- możliwość łączenia w ciągi z witrynami narożnymi oraz ladami kasowymi

WYPOSAŻENIE DODATKOWE:

- profile aluminiowe w kolorze złotym
- stała przegroda szklana
- przegroda w dolnej komorze
- ruchoma przegroda z plexi
- komora przechowalnicza wyłożona blachą nierdzewną
- blat roboczy z granitu lub stali nierdzewnej
- półka klienta z 2 rur
- podstawa pod kasę
- gniazdko hermetyczne
- grzałka rozmrażania w parowniku
- wersja mroźnicza do - 8°C
- możliwość podłączenia do agregatu zewnętrznego
- możliwość wykonania z chłodzeniem wymuszonym (bez drzwi)
- podstawa malowana na kolor do wyboru z dostępnych wg RAL*

ТЕХНИЧЕСКИЕ ДАННЫЕ/ СТАНДАРТНОЕ ОСНАЩЕНИЕ:



- охлаждение - гравитационное
- охлаждающий агрегат - Danfoss
- диапазон температур от +1°C до +10°C
- хладагент - R 507
- номинальное напряжение - 230 В~, 50 Гц
- рабочая доска - ламинированная плита
- камера хранения - листовый алюминий
- заслон на ночь - плексиглас
- декоративная полоска - цвет на выбор из имеющихся согласно RAL*
- основание и корпус - окрашены порошковым методом белым цветом
- алюминиевые профили - серебряные
- термостат с автоматическим размораживанием
- бока и корпус изолированы полиуретановой пеной
- люминесцентная лампа „мясная” (красного цвета)
- ножки для выравнивания оборудования в горизонтальной плоскости
- возможность объединения в ряд с угловыми витринами и кассовыми стойками

ДОПОЛНИТЕЛЬНОЕ ОСНАЩЕНИЕ:

- алюминиевые профили желтого цвета
- постоянная стеклянная перегородка
- перегородка в нижней камере
- подвижная перегородка из плексигласа
- камера хранения выложена листовый нержавеющей сталью
- рабочая доска из гранита или нержавеющей стали
- полка клиента из 2 труб
- подставка для кассы
- герметическая розетка
- нагреватель размораживания в испарителе
- вариант с заморозкой до -8°C
- возможность подключения к наружному агрегату
- возможность исполнения с вынужденным охлаждением (без дверей)
- основание, окрашенное цвет на выбор из имеющихся согласно RAL*

TECHNICAL DATA/ STANDARD ACCESSORIES:



- Gravitation cooling
- Refrigerating unit - Danfoss
- Temperature range - from +1°C to +10°C
- Refrigerant - R 507
- Rated voltage - 230 V~, 50 Hz
- Worktop - laminated board
- Storage compartment - aluminium
- Night covers - polymetacrylate
- Decorative strip - RAL colours available*
- Basis and body - powder coated in white colour
- Aluminium profiles - silver
- Thermostat with auto defrost
- Polyurethane foam insulated sides and body
- Fluorescent lamp „for meat”
- Adjustable levelling legs
- Connection to corner display cabinets and display cases possible

ADDITIONAL ACCESSORIES

- Golden colour aluminium profiles
- Fixed glass partition
- Bottom compartment with partition
- Mobile polymetacrylate partition
- Storage compartment covered with stainless steel
- Granite or stainless steel worktop
- Client shelf made from 2 tubes
- Cash register basis
- Air-tight socket
- Defrosting heater of evaporator
- Refrigerating model up to - 8°C
- Connection to the external chiller unit possible
- Possible forced cooling (doorless version)
- Basis coated RAL colours available*

TECHNISCHE DATEN/ STANDARDAUSSTATTUNG:



- Stille Kühlung
- Kühlaggregat - Danfoss
- Temperaturbereich - von +1°C bis +10°C
- Kältemittel - R 507
- Nennspannung - 230 V~, 50 Hz
- Arbeitsplatte - HPL beschichtete Spannplatte
- Stauraum - Aluminiumblech
- Nachttrollo aus Plexiglas
- Zierstreifen - Farbe zur Auswahl aus der RAL - Palette*
- Sockel und Gehäuse pulverbeschichtet, Farbe: weiß
- Aluminiumrahmen - Farbe silbern
- Thermostat mit automatischer Abtaugung
- Gehäuse und Seitenpaneele mit Polyurethanschaum isoliert
- „Fleischlampe”
- Stellfüße zum Justieren des Möbels
- Die Vitrine lässt sich mit Kühlvitriren in Eckausführung und Kassentheken kombinieren

ZUSÄTZLICHE AUSSTATTUNG:

- Aluminiumrahmen in goldener Farbe
- fest montierte Glastrennwand
- Trennwand im unteren Stauraum
- Schiebeward aus Plexiglas
- Unterer Stauraum mit rostfreiem Stahl verkleidet
- Arbeitsplatte aus Granit oder rostfreiem Stahl
- Kundenseite: Taschenablage aus 2 Röhren
- Kassentheke
- Wassergeschützte Steckdose
- Abtauheizung im Verdampfer
- Tiefkühlvariante bis zu - 8°C
- Zum Anschluss an externe Aggregate geeignet
- Auch in Ausführung mit gezwungener Kühlung erhältlich (offen)
- Sockel angestrichen - verschiedene Farbe zur Auswahl aus der RAL - Palette*

WCH 0.8

WITRYNA CHŁODNICZA Z SZYBĄ PROSTĄ
ВИТРИНА ОХЛАЖДАЮЩАЯ СО СТЕКЛОМ ПРЯМЫМ
REFRIGERATED COUNTER WITH STRAIGHT GLASS
KÜHLVITRINE MIT GERADER FRONTSCHIEBE

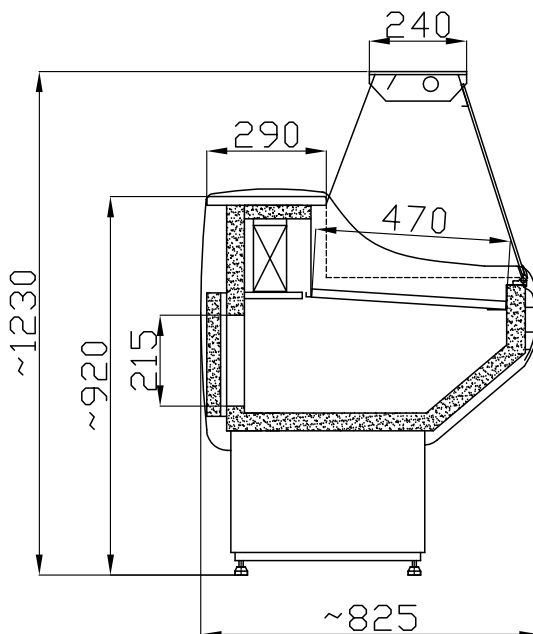

Model / Модель / Model / Modell	WCH 1.3/0.8	WCH 1.5/0.8	WCH 1.7/0.8	WCH 2.0/0.8	WCH 2.5/0.8
Wymiary (długość, szerokość, wysokość) [mm] Размеры (длина, ширина, высота) [мм] Size (Length, Width, Height) [mm] Abmessungen (Länge, Breite, Höhe) [mm]	1300 x 825 x 1230	1500 x 825 x 1230	1700 x 825 x 1230	2000 x 825 x 1230	2490 x 825 x 1230
Znamionowa wydajność chłodnicza [W] Номинальная охлаждающая мощность [Вт] Rated cooling capacity [W] Nennkühlleistung [W]	634	634	634	835	835
Nominalne dobowe zużycie energii [kWh] Номинальное суточное потребление энергии [кВт-час] Rated daily energy consumption [kWh] Nenntagesstromverbrauch [kWh]	4.0	4.6	5.0	6.0	6.5
Pojemność komory użytkowej [dm³] Емкость рабочей камеры [дм ³] Usable compartment capacity [dm ³] Nutzinhalt [dm ³]	170	200	230	270	340
Powierzchnia ekspozycyjna [m²] Экспозиционная поверхность [м ²] Display space [m ²] Auflagefläche [m ²]	0.6	0.7	0.8	0.9	1.1
Moc świetlówek [W] Мощность лампочек [Вт] Fluorescent lamp power [W] Leistung der Lichtstoffröhre [W]	30	36	36	58	2 x 30
Maksymalne obciążenie półki [kg] Максимальная нагрузка на полку [кг] Maximum shelf capacity [kg] Maximale Belastung der Zwischenablagen [kg]	25	30	35	40	50

Powyższe dane zostały podane dla temp. otoczenia 25°C oraz wilgotności względnej 60%. / Вышеуказанные данные представлены для температуры окружающей среды 25°C и относительной влажности 60%. / The above data relate to ambient temperature of 25°C and relative humidity of 60%. / Die oben angegebenen Daten gelten für eine Lufttemperatur von 25°C und relative Feuchtigkeit von 60%.

Producent zastrzega sobie prawo wprowadzania zmian parametrów urządzenia bez wcześniejszego uprzedzenia. / Производитель оставляет за собой право на внесения изменений в параметры оборудования без предварительного уведомления. / The manufacturer reserves the right to make amendments regarding technical parameters without notice. / Der Hersteller behält sich das Recht vor, Änderungen der technischen Parameter ohne Ankündigung vorzunehmen.









NAROŻNIK CHŁODNICZY Z SZYBĄ PROSTĄ
ВИТРИНА УГЛОВАЯ ОХЛАЖДАЮЩАЯ СО СТЕКЛОМ ПРЯМЫМ
REFRIGERATED CORNER WITH STRAIGHT GLASS
KÜHLVITRINE IN ECKAUSFÜHRUNG MIT GERADER FRONTSCHIEBE

NCH 0.8



NCHW

RAL

3000	3003	1023	5005
			
6016	8016	1036	7004
			



NCHZ

**DANE TECHNICZNE/
WYPOSAŻENIE STANDARDOWE:**



- chłodzenie grawitacyjne
- agregat chłodniczy - Danfoss
- zakres temperatur - od +1°C do +10°C
- czynnik chłodniczy - R 507
- napięcie znamionowe - 230 V~, 50Hz
- blat roboczy - płyta laminowana
- komora przechowalnicza - blacha aluminiowa
- przesłony nocne - plexi
- pasek ozdobny - kolor do wyboru z dostępnych wg RAL*
- podstawa i korpus - malowane proszkowo na kolor biały
- profile aluminiowe - srebrne
- termostat z automatycznym rozmrażaniem
- świetlówka „mięsna”
- nożki do wy poziomowania urządzenia
- możliwość łączenia w ciągi z witrynami oraz ładami kasowymi

WYPOSAŻENIE DODATKOWE:

- profile aluminiowe w kolorze złotym
- ruchoma przegroda z plexi
- komora przechowalnicza wyłożona blachą nierdzewną (NCHW)
- blat roboczy z granitu lub stali nierdzewnej
- półka klienta z 2 rur
- podstawa pod kasę
- gniazdko hermetyczne
- możliwość podłączenia do agregatu zewnętrznego
- możliwość wykonania z chłodzeniem wymuszonym (bez drzwi)
- podstawa malowana na kolor do wyboru z dostępnych wg RAL*

**ТЕХНИЧЕСКИЕ ДАННЫЕ/
СТАНДАРТНОЕ ОСНАЩЕНИЕ:**



- охлаждение гравитационное
- охлаждающий агрегат - Danfoss
- диапазон температур от +1°C до +10°C
- хладагент - R 507
- номинальное напряжение - 230 В~, 50 Гц
- рабочая доска - ламинированная плита
- камера хранения - листовая алюминий
- заслон на ночь - плексиглас
- декоративная полоска - цвет на выбор из имеющихся согласно RAL*
- основание и корпус - окрашены порошковым методом белым цветом
- алюминиевые профили - серебряные
- термостат с автоматическим размораживанием
- люминесцентная лампа «мясная» (красного цвета)
- ножки для выравнивания оборудования в горизонтальной плоскости
- возможность объединения в ряд

ДОПОЛНИТЕЛЬНОЕ ОСНАЩЕНИЕ:

- алюминиевые профили желтого цвета
- подвижная перегородка из плексигласа
- камера хранения выложена листовой нержавеющей сталью (NCHW)
- рабочая доска из гранита или нержавеющей стали
- полка клиента из 2 труб
- подставка для кассы
- герметическая розетка
- возможность подключения к наружному агрегату
- возможность исполнения с вынужденным охлаждением (без дверей)
- основание, окрашенное цвет на выбор из имеющихся согласно RAL*

**TECHNICAL DATA/
STANDARD ACCESSORIES:**



- Gravitation cooling
- Refrigerating unit - Danfoss
- Temperature range - from +1°C to +10°C
- Refrigerant - R 507
- Rated voltage - 230 V~, 50Hz
- Worktop - laminated board
- Storage compartment - aluminium
- Night covers - polymetacrylate
- Decorative strip - RAL colours available*
- Basis and body - powder coated in white colour
- Aluminium profiles - silver
- Thermostat with auto defrost
- Fluorescent lamp „for meat”
- Adjustable levelling legs
- Possible connection

ADDITIONAL ACCESSORIES

- Golden colour aluminium profiles
- Mobile polymetacrylate partition
- Storage compartment covered with stainless steel (NCHW)
- Granite or stainless steel worktop
- Client shelf made from 2 tubes
- Cash register basis
- Air-tight socket
- Connection to the external chiller unit possible
- Possible forced cooling (doorless version)
- Basis coated RAL colours available*

**TECHNISCHE DATEN/
STANDARDAUSSTATTUNG:**



- Stille Kühlung
- Kühlaggregat - Danfoss
- Temperaturbereich - von +1°C bis +10°C
- Kältemittel - R 507
- Nennspannung - 230 V~, 50 Hz
- Arbeitsplatte - HPL beschichtete Spannplatte
- Stauraum - Aluminiumblech
- Nachttrollo aus Plexiglas
- Zierstreifen - Farbe zur Auswahl aus der RAL - Palette*
- Sockel und Gehäuse pulverbeschichtet, Farbe: weiß
- Aluminiumrahmen - Farbe silbern
- Thermostat mit automatischer Abtaung
- „Fleischlampe”
- Stellfüße zum Justieren des Möbels
- Die Vitrine lässt sich kombinieren

ZUSÄTZLICHE AUSSTATTUNG:

- Aluminiumrahmen in goldener Farbe
- Schiebeward aus Plexiglas
- Unterer Stauraum mit rostfreiem Stahl verkleidet (NCHW)
- Arbeitsplatte aus Granit oder rostfreiem Stahl
- Kundenseite: Taschenablage aus 2 Röhren
- Kassentheke
- Wassergeschützte Steckdose
- Zum Anschluss an externe Aggregate geeignet
- Auch in Ausführung mit gezwungener Kühlung erhältlich (offen)
- Sockel angestrichen - verschiedene Farbe zur Auswahl aus der RAL - Palette*

NCH 0.8

NAROŻNIK CHŁODNICZY Z SZYBĄ PROSTĄ
ВИТРИНА УГЛОВАЯ ОХЛАЖДАЮЩАЯ СО СТЕКЛОМ ПРЯМЫМ
REFRIGERATED CORNER WITH STRAIGHT GLASS
KÜHLVITRINE IN ECKAUSFÜHRUNG MIT GERADER FRONTSCHIEBE

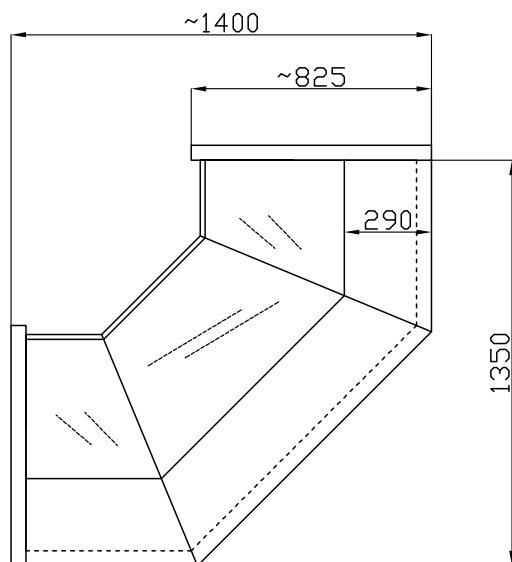

NCHW 1.3/0.8

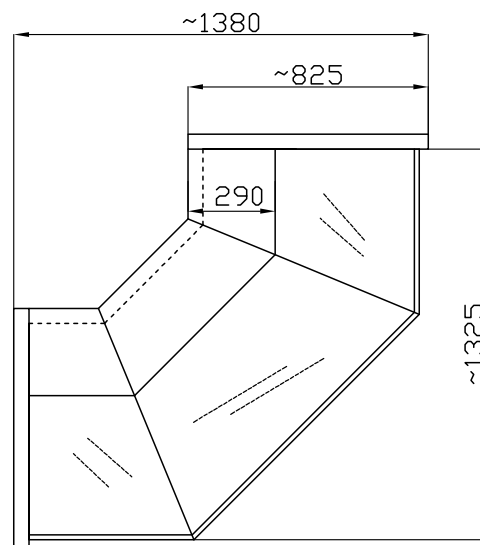

NCHZ 1.3/0.8

Model / Модель / Model / Modell	NCHW 1.3/0.8	NCHZ 1.3/0.8
Wymiary (długość, szerokość, wysokość) [mm] Размеры (длина, ширина, высота) [мм] Size (Length, Width, Height) [mm] Abmessungen (Länge, Breite, Höhe) [mm]	1400 x 1400 x 1230	1380 x 1380 x 1230
Znamionowa wydajność chłodnicza [W] Номинальная охлаждающая мощность [Вт] Rated cooling capacity [W] Nennkühlleistung [W]	634	634
Nominalne dobowe zużycie energii [kWh] Номинальное суточное потребление энергии [кВт-час] Rated daily energy consumption [kWh] Nenntagesstromverbrauch [kWh]	4.0	4.6
Pojemność komory użytkowej [dm³] Емкость рабочей камеры [дм ³] Usable compartment capacity [dm ³] Nutzinhalt [dm ³]	170	-
Powierzchnia ekspozycyjna [m²] Экспозиционная поверхность [м ²] Display space [m ²] Auflagefläche [m ²]	0.7	0.8

Powyższe dane zostały podane dla temp. otoczenia 25°C oraz wilgotności względnej 60%. / Вышеуказанные данные представлены для температуры окружающей среды 25°C и относительной влажности 60%. / The above data relate to ambient temperature of 25°C and relative humidity of 60%. / Die oben angegebenen Daten gelten für eine Lufttemperatur von 25°C und relative Feuchtigkeit von 60%.

Producent zastrzega sobie prawo wprowadzania zmian parametrów urządzenia bez wcześniejszego uprzedzenia. / Производитель оставляет за собой право на внесения изменений в параметры оборудования без предварительного уведомления. / The manufacturer reserves the right to make amendments regarding technical parameters without notice. / Der Hersteller behält sich das Recht vor, Änderungen der technischen Parameter ohne Ankündigung vorzunehmen.

WITRYNA CHŁODNICZA Z SZYBĄ GIĘTĄ
ВИТРИНА ОХЛАЖДАЮЩАЯ СО СТЕКЛОМ ГНУТЫМ
REFRIGERATED COUNTER WITH CURVED GLASS
KÜHLVITRINE MIT GEBOGENER FRONTSCHIEBE

WCHG 0.8



RAL

3000	3003	1023	5005
6016	8016	1036	7004

DANE TECHNICZNE/ WYPOSAŻENIE STANDARDOWE:



- chłodzenie - grawitacyjne
- agregat chłodniczy - Danfoss
- zakres temperatur - od +1°C do +10°C
- czynnik chłodniczy - R 507
- napięcie znamionowe - 230 V~, 50Hz
- blat roboczy - płyta laminowana
- komora przechowalnicza - blacha aluminiowa
- przesłony nocne - plexi
- pasek ozdobny - kolor do wyboru z dostępnych wg RAL*
- podstawa i korpus - malowane proszkowo na kolor biały
- profile aluminiowe - srebrne
- termostat z automatycznym rozmrażaniem
- boki i korpus izolowany pianką poliuretanową
- świetlówka „mięsa”
- nożyki do wy poziomowania urządzenia
- możliwość łączenia w ciągi w witrynami narożnymi oraz ladami kasowymi

WYPOSAŻENIE DODATKOWE:

- profile aluminiowe w kolorze złotym
- stała przegroda szklana
- przegroda w dolnej komorze
- ruchoma przegroda z plexi
- komora przechowalnicza wyłożona blachą nierdzewną
- blat roboczy z granitu lub stali nierdzewnej
- półka klienta z 2 rur
- podstawa pod kasę
- gniazdko hermetyczne
- grzałka rozmrażania w parowniku
- wersja mroźnicza do -8°C
- możliwość podłączenia do agregatu zewnętrznego
- możliwość wykonania z chłodzeniem wymuszonym (bez drzwi)
- półka nierdzewna nakładana na szybę giętą
- podstawa malowana na kolor do wyboru z dostępnych wg RAL*

ТЕХНИЧЕСКИЕ ДАННЫЕ/ СТАНДАРТНОЕ ОСНАЩЕНИЕ:



- охлаждение - гравитационное
- охлаждающий агрегат - Danfoss
- диапазон температур от +1°C до +10°C
- хладагент - R 507
- номинальное напряжение - 230 В~, 50 Гц
- рабочая доска - ламинированная плита
- камера хранения - листовой алюминий
- заслон на ночь - плексиглас
- декоративная полоска - цвет на выбор из имеющихся согласно RAL*
- основание и корпус - окрашены порошковым методом белым цветом
- алюминиевые профили - серебранные
- термостат с автоматическим размораживанием
- бока и корпус изолированы полиуретановой пеной
- люминесцентная лампа «мясная» (красного цвета)
- ножки для выравнивания оборудования в горизонтальной плоскости
- возможность объединения в ряд сугловыми витринами и кассовыми стойками

ДОПОЛНИТЕЛЬНОЕ ОСНАЩЕНИЕ:

- алюминиевые профили желтого цвета
- постоянная стеклянная перегородка
- перегородка в нижней камере
- подвижная перегородка из плексигласа
- камера хранения выложена листовой нержавеющей сталью
- рабочая доска из гранита или нержавеющей стали
- полка клиента из 2 труб
- подставка для кассы
- герметическая розетка
- нагреватель размораживания в испарителе
- вариант с заморозкой до -8°C
- возможность подключения к наружному агрегату
- возможность исполнения с вынужденным охлаждением (без дверей)
- полка из нержавеющей металла, накладываемая на гнутое стекло
- основание, окрашенное цвет на выбор из имеющихся согласно RAL*

TECHNICAL DATA/ STANDARD ACCESSORIES:



- Gravitation cooling
- Refrigerating unit - Danfoss
- Temperature range - from +1°C to +10°C
- Refrigerant - R 507
- Rated voltage - 230 V~, 50Hz
- Worktop - laminated board
- Storage compartment - aluminium
- Night covers - polymetacrylate
- Decorative strip - RAL colours available*
- Basis and body - powder coated in white colour
- Aluminium profiles - silver
- Thermostat with auto defrost
- Polyurethane foam insulated sides and body
- Fluorescent lamp „for meat”
- Adjustable levelling legs
- Connection to corner display cabinets and display cases possible

ADDITIONAL ACCESSORIES

- Golden colour aluminium profiles
- Fixed glass partition
- Bottom compartment with partition
- Mobile polymetacrylate partition
- Storage compartment covered with stainless steel
- Granite or stainless steel worktop
- Client shelf made from 2 tubes
- Cash register basis
- Air - tight socket
- Defrosting heater of evaporator
- Refrigerating model up to -8°C
- Connection to the external chiller unit possible
- Possible forced cooling (doorless version)
- Stainless steel shelf placed on bent glass
- Basis coated RAL colours available*

TECHNISCHE DATEN/ STANDARDAUSSTATTUNG:



- Stille Kühlung
- Kühlaggregat - Danfoss
- Temperaturbereich - von +1°C bis +10°C
- Kältemittel - R 507
- Nennspannung - 230 V~, 50 Hz
- Arbeitsplatte - HPL beschichtete Spannplatte
- Stauraum - Aluminiumblech
- Nachttrollo aus Plexiglas
- Zierstreifen - Farbe zur Auswahl aus der RAL - Palette*
- Sockel und Gehäuse pulverbeschichtet, Farbe: weiß
- Aluminiumrahmen - Farbe silbern
- Thermostat mit automatischer Abtaugung
- Gehäuse und Seitenpaneele mit Polyurethanschaum isoliert
- „Fleischlampe”
- Stellfüße zum Justieren des Möbels
- Die Vitrine lässt sich mit Kühlvitryn in Eckausführung und Kassentheken kombinieren

ZUSÄTZLICHE AUSSTATTUNG:

- Aluminiumrahmen in goldener Farbe
- fest montierte Glastrennwand
- Trennwand im unteren Stauraum
- Schiebeward aus Plexiglas
- Unterer Stauraum mit rostfreiem Stahl verkleidet
- Arbeitsplatte aus Granit oder rostfreiem Stahl
- Kundenseite: Taschenablage aus 2 Röhren
- Kassentheke
- Wassergeschützte Steckdose
- Abtauheizung im Verdampfer
- Tiefkühlvariante bis zu -8°C
- Zum Anschluss an externe Aggregate geeignet
- Auch in Ausführung mit gezwungener Kühlung erhältlich (offen)
- Ein Aufsatz aus rostfreiem Stahl für die gebogene Frontscheibe
- Sockel angestrichen - verschiedene Farbe zur Auswahl aus der RAL - Palette*

WCHG 0.8

WITRYNA CHŁODNICZA Z SZYBĄ GIĘTĄ ВИТРИНА ОХЛАЖДАЮЩАЯ СО СТЕКЛОМ ГНУТЫМ REFRIGERATED COUNTER WITH CURVED GLASS KÜHLVITRINE MIT GEBOGENER FRONTSCHIEBE

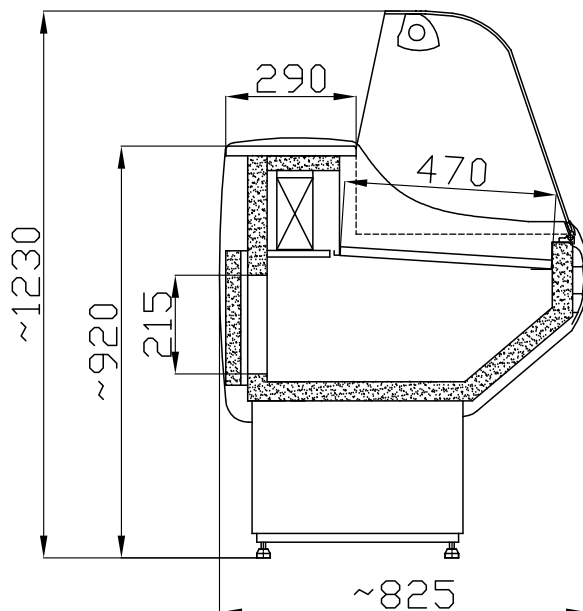

Model / Модель / Model / Modell	WCHG 1.3/0.8	WCHG 1.5/0.8	WCHG 1.7/0.8	WCHG 2.0/0.8	WCHG 2.5/0.8
Wymiary (długość, szerokość, wysokość) [mm] Размеры (длина, ширина, высота) [мм] Size (Length, Width, Height) [mm] Abmessungen (Länge, Breite, Höhe) [mm]	1300 x 825 x 1230	1500 x 825 x 1230	1700 x 825 x 1230	2000 x 825 x 1230	2490 x 825 x 1230
Znamionowa wydajność chłodnicza [W] Номинальная охлаждающая мощность [Вт] Rated cooling capacity [W] Nennkühlleistung [W]	634	634	634	835	835
Nominalne dobowe zużycie energii [kWh] Номинальное суточное потребление энергии [кВт·час] Rated daily energy consumption [kWh] Nenntagesstromverbrauch [kWh]	4.0	4.6	5.0	6.0	6.5
Pojemność komory użytkowej [dm³] Емкость рабочей камеры [дм ³] Usable compartment capacity [dm ³] Nutzinhalt [dm ³]	170	200	230	270	340
Powierzchnia ekspozycyjna [m²] Экспозиционная поверхность [м ²] Display space [m ²] Auflagefläche [m ²]	0.6	0.7	0.8	0.9	1.1
Moc świetlówek [W] Мощность лампочек [Вт] Fluorescent lamp power [W] Leistung der Lichtstoffröhre [W]	30	36	36	58	2 x 30
Maksymalne obciążenie półki [kg] Максимальная нагрузка на полку [кг] Maximum shelf capacity [kg] Maximale Belastung der Zwischenablagen [kg]	25	30	35	40	50

Powyższe dane zostały podane dla temp. otoczenia 25°C oraz wilgotności względnej 60%. / Вышеуказанные данные представлены для температуры окружающей среды 25°C и относительной влажности 60%. / The above data relate to ambient temperature of 25°C and relative humidity of 60%. / Die oben angegebenen Daten gelten für eine Lufttemperatur von 25°C und relative Feuchtigkeit von 60%.

Producent zastrzega sobie prawo wprowadzania zmian parametrów urządzenia bez wcześniejszego uprzedzenia. / Производитель оставляет за собой право на внесения изменений в параметры оборудования без предварительного уведомления. / The manufacturer reserves the right to make amendments regarding technical parameters without notice. / Der Hersteller behält sich das Recht vor, Änderungen der technischen Parameter ohne Ankündigung vorzunehmen.

NAROŻNIK CHŁODNICZY Z SZYBĄ GIĘTĄ

ВИТРИНА УГЛОВАЯ ОХЛАЖДАЮЩАЯ СО СТЕКЛОМ ГНУТЫМ

REFRIGERATED CORNER WITH CURVED GLASS









KÜHLVITRINE IN ECKAUSFÜHRUNG MIT GEBOGENER FRONTSCHIEBE

NCHG 0.8



NCHGW

RAL

3000	3003	1023	5005
			
6016	8016	1036	7004
			



NCHGZ

DANE TECHNICZNE/ WYPOSAŻENIE STANDARDOWE:



- chłodzenie - grawitacyjne
- agregat chłodniczy - Danfoss
- zakres temperatur - od +1°C do +10°C
- czynnik chłodniczy - R 507
- napięcie znamionowe - 230 V~, 50Hz
- blat roboczy - płyta laminowana
- komora przechowalnicza - blacha aluminiowa
- przesłony nocne - plexi
- pasek ozdobny - kolor do wyboru z dostępnych wg RAL*
- podstawa i korpus - malowane proszkowo na kolor biały
- profile aluminiowe - srebrne
- termostat z automatycznym rozmrażaniem
- świetlówka „mięsna”
- nóżki do wyważenia urządzenia
- możliwość łączenia w ciągi z witrynami oraz ladami kasowymi

WYPOSAŻENIE DODATKOWE:

- profile aluminiowe w kolorze złotym
- ruchoma przegroda z plexi
- komora przechowalnicza wyłożona blachą nierdzewną (NCHGW)
- blat roboczy z granitu lub stali nierdzewnej
- półka klienta z 2 rur
- podstawa pod kasę
- gniazdko hermetyczne
- możliwość podłączenia do agregatu zewnętrznego
- możliwość wykonania z chłodzeniem wymuszonym (bez drzwi)
- podstawa malowana na kolor do wyboru z dostępnych wg RAL*

ТЕХНИЧЕСКИЕ ДАННЫЕ/ СТАНДАРТНОЕ ОСНАЩЕНИЕ:



- охлаждение - гравитационное
- охлаждающий агрегат - Danfoss
- диапазон температур от +1°C до +10°C
- хладагент - R 507
- номинальное напряжение - 230 В~, 50 Гц
- рабочая доска - ламинированная плита
- камера хранения - листовая алюминий
- заслон на ночь - плексиглас
- декоративная полоска - цвет на выбор из имеющихся согласно RAL*
- основание и корпус - окрашены порошковым методом белым цветом
- алюминиевые профили - серебряные
- термостат с автоматическим размораживанием
- люминесцентная лампа «мясная» (красного цвета)
- ножки для выравнивания оборудования в горизонтальной плоскости
- возможность объединения в ряд

ДОПОЛНИТЕЛЬНОЕ ОСНАЩЕНИЕ:

- алюминиевые профили желтого цвета
- подвижная перегородка из плексигласа
- камера хранения выложена листовой нержавеющей сталью (NCHGW)
- рабочая доска из гранита или нержавеющей стали
- полка клиента из 2 труб
- подставка для кассы
- герметическая розетка
- возможность подключения к наружному агрегату
- возможность исполнения с вынужденным охлаждением (без дверей)
- основание, окрашенное цвет на выбор из имеющихся согласно RAL*

TECHNICAL DATA/ STANDARD ACCESSORIES:



- Gravitation cooling
- Refrigerating unit - Danfoss
- Temperature range - from +1°C to +10°C
- Refrigerant - R 507
- Rated voltage - 230 V~, 50Hz
- Worktop - laminated board
- Storage compartment - aluminium
- Night covers - polymetacrylate
- Decorative strip - RAL colours available*
- Basis and body - powder coated in white colour
- Aluminium profiles - silver
- Thermostat with auto defrost
- Fluorescent lamp „for meat”
- Adjustable levelling legs
- Possible connection

ADDITIONAL ACCESSORIES

- Golden colour aluminium profiles
- Mobile polymetacrylate partition
- Storage compartment covered with stainless steel (NCHGW)
- Granite or stainless steel worktop
- Client shelf made from 2 tubes
- Cash register basis
- Air - tight socket
- Connection to the external chiller unit possible
- Possible forced cooling (doorless version)
- Basis coated RAL colours available*

TECHNISCHE DATEN/ STANDARDAUSSTATTUNG:



- Stille Kühlung
- Kühlaggregat - Danfoss
- Temperaturbereich - von +1°C bis +10°C
- Kältemittel - R 507
- Nennspannung - 230 V~, 50 Hz
- Arbeitsplatte - HPL beschichtete Spannplatte
- Stauraum - Aluminiumblech
- Nachttrollo aus Plexiglas
- Zierstreifen - Farbe zur Auswahl aus der RAL-Palette*
- Sockel und Gehäuse pulverbeschichtet, Farbe: weiß
- Aluminiumrahmen - Farbe silbern
- Thermostat mit automatischer Abtaung
- „Fleischlampe”
- Stellfüße zum Justieren des Möbels
- Die Vitrine lässt sich kombinieren

ZUSÄTZLICHE AUSSTATTUNG:

- Aluminiumrahmen in goldener Farbe
- Schiebeward aus Plexiglas
- Unterer Stauraum mit rostfreiem Stahl verkleidet (NCHGW)
- Arbeitsplatte aus Granit oder rostfreiem Stahl
- Kundenseite: Taschenablage aus 2 Röhren
- Kassentheke
- Wassergeschützte Steckdose
- Zum Anschluss an externe Aggregate geeignet
- Auch in Ausführung mit gezwungener Kühlung erhältlich (offen)
- Sockel angestrichen - verschiedene Farbe zur Auswahl aus der RAL - Palette*

NCHG 0.8

NAROŻNIK CHŁODNICZY Z SZYBĄ GIĘTĄ
ВИТРИНА УГЛОВАЯ ОХЛАЖДАЮЩАЯ СО СТЕКЛОМ ГНУТЫМ
REFRIGERATED CORNER WITH CURVED GLASS
KÜHLVITRINE IN ECKAUSFÜHRUNG MIT GEBOGENER FRONTSCHIEBE

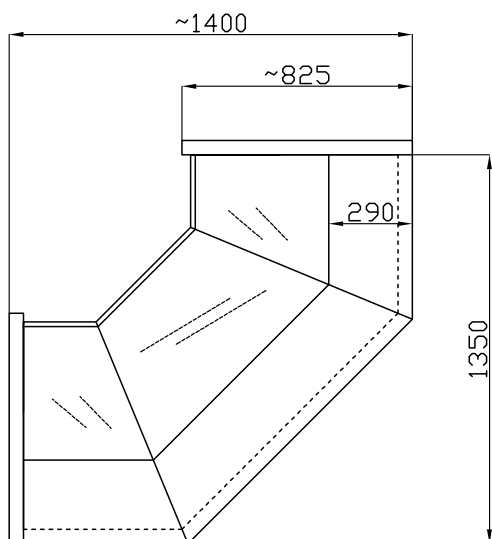

NCHGW 1.3/0.8

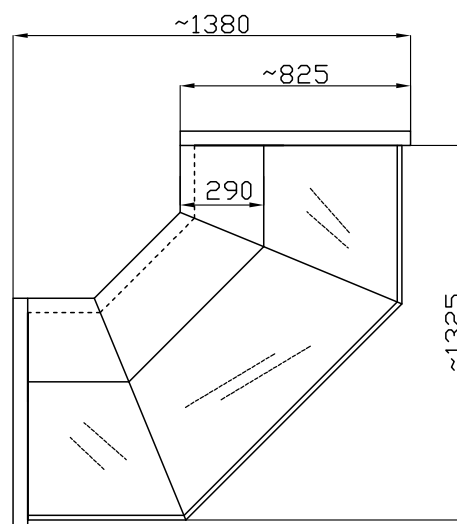

NCHGZ 1.3/0.8

Model / Модель / Model / Modell	NCHGW 1.3/0.8	NCHGZ 1.3/0.8
Wymiary (długość, szerokość, wysokość) [mm] Размеры (длина, ширина, высота) [мм] Size (Length, Width, Height) [mm] Abmessungen (Länge, Breite, Höhe) [mm]	1400 x 1400 x 1230	1380 x 1380 x 1230
Znamionowa wydajność chłodnicza [W] Номинальная охлаждающая мощность [Вт] Rated cooling capacity [W] Nennkühlleistung [W]	634	634
Nominalne dobowe zużycie energii [kWh] Номинальное суточное потребление энергии [кВт-час] Rated daily energy consumption [kWh] Nenntagesstromverbrauch [kWh]	4.0	4.6
Pojemność komory użytkowej [dm³] Емкость рабочей камеры [дм ³] Usable compartment capacity [dm ³] Nutzinhalt [dm ³]	170	-
Powierzchnia ekspozycyjna [m²] Экспозиционная поверхность [м ²] Display space [m ²] Auflagefläche [m ²]	0.7	0.8

Powyższe dane zostały podane dla temp. otoczenia 25°C oraz wilgotności względnej 60%. / Вышеуказанные данные представлены для температуры окружающей среды 25°C и относительной влажности 60%. / The above data relate to ambient temperature of 25°C and relative humidity of 60%. / Die oben angegebenen Daten gelten für eine Lufttemperatur von 25°C und relative Feuchtigkeit von 60%.







Producent zastrzega sobie prawo wprowadzania zmian parametrów urządzenia bez wcześniejszego uprzedzenia. / Производитель оставляет за собой право на внесения изменений в параметры оборудования без предварительного уведомления. / The manufacturer reserves the right to make amendments regarding technical parameters without notice. / Der Hersteller behält sich das Recht vor, Änderungen der technischen Parameter ohne Ankündigung vorzunehmen.

**LADA EKSPEDIENSKA NIECHŁODZONA
ПРИЛАВОК ДЛЯ ПРОДАВЦА НЕ ОХЛАЖДАЕМЫЙ
UNCOOLED COUNTER-DISPLAY
UNGEKÜHLTE VERKAUFSVITRINE**

**LE 0.8
(LKN 0.8)**

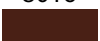

RAL

3000	3003	1023	5005
			
6016	8016	1036	7004
			

**DANE TECHNICZNE/
WYPOSAŻENIE STANDARDOWE:**



- blat roboczy - płyta laminowana
- pasek ozdobny - kolor do wyboru z dostępnych wg RAL*
- podstawa malowana proszkowo na kolor biały
- nóżki do wy poziomowania urządzenia
- możliwość łączenia w ciągi z witrynami chłodniczymi i narożnikami
- możliwość wykonania w wersji narożnej LKN 1.3/0.8

WYPOSAŻENIE DODATKOWE:

- blat roboczy z granitu lub stali nierdzewnej
- półka klienta z 2 rur
- blat dolny z granitu
- podstawa malowana na kolor do wyboru z dostępnych wg RAL*

**ТЕХНИЧЕСКИЕ ДАННЫЕ/
СТАНДАРТНОЕ ОСНАЩЕНИЕ:**



- рабочая доска - ламинированная плита
- декоративная полоска - цвет на выбор из имеющихся согласно RAL*
- основание окрашено порошковым методом белым цветом
- ножки для выравнивания оборудования в горизонтальной плоскости
- возможность объединения в ряд
- возможность исполнения в угловой версии LKN 1.3/0.8

ДОПОЛНИТЕЛЬНОЕ ОСНАЩЕНИЕ:

- рабочая доска из гранита или нержавеющей стали
- полка клиента из 2 труб
- нижняя столешница из гранита
- основание, окрашенное цвет на выбор из имеющихся согласно RAL*

**TECHNICAL DATA/
STANDARD ACCESSORIES:**



- Worktop - laminated board
- Decorative strip - RAL colours available*
- Basis coated in white colour
- Adjustable levelling legs
- Possible connection
- Corner version possible LKN 1.3/0.8

ADDITIONAL ACCESSORIES

- Granite or stainless steel worktop
- Client shelf made from 2 tubes
- Bottom top of granite
- Basis coated RAL colours available*

**TECHNISCHE DATEN/
STANDARDAUSSTATTUNG:**



- Arbeitsplatte - HPL beschichtete Spannplatte
- Zierstreifen - Farbe zur Auswahl aus der RAL - Palette*
- Sockel pulverbeschichtet, Farbe: weiß
- Stellfüße zum Justieren des Möbels
- Die Vitrine lässt sich kombinieren
- Auch in Eckausführung erhältlich LKN 1.3/0.8

ZUSÄTZLICHE AUSSTATTUNG:

- Arbeitsplatte aus Granit oder rostfreiem Stahl
- Kundenseite: Taschenablage aus 2 Röhren
- die untere Platte aus Granit
- Sockel angestrichen - verschiedene Farbe zur Auswahl aus der RAL - Palette*

LE 0.8 (LKN 0.8)

LADA EKSPEDIENCKA NIECHŁODZONA
ПРИЛАВОК ДЛЯ ПРОДАВЦА НЕ ОХЛАЖДАЕМЫЙ
UNCOOLED COUNTER-DISPLAY
UNGEKÜHLTE VERKAUFSVITRINE

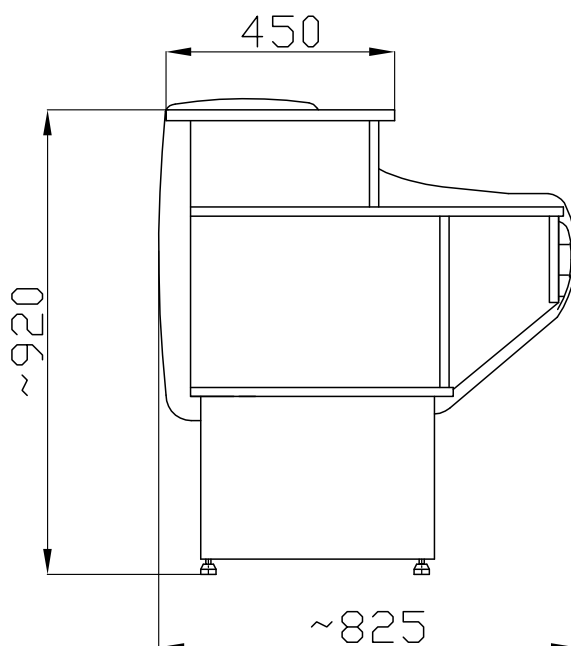

Model / Модель / Model / Modell	LE 0.8
Wymiary (długość, szerokość, wysokość) [mm] Размеры (длина, ширина, высота) [мм] Size (Length, Width, Height) [mm] Abmessungen (Länge, Breite, Höhe) [mm]	L x 825 x 920
Pojemność komory użytkowej [dm³] Емкость рабочей камеры [дм ³] Usable compartment capacity [dm ³] Nutzinhalt [dm ³]	195

Producent zastrzega sobie prawo wprowadzania zmian parametrów urządzenia bez wcześniejszego uprzedzenia. / Производитель оставляет за собой право на внесения изменений в параметры оборудования без предварительного уведомления. / The manufacturer reserves the right to make amendments regarding technical parameters without notice. / Der Hersteller behält sich das Recht vor, Änderungen der technischen Parameter ohne Ankündigung vorzunehmen.

WITRYNA CHŁODNICZA Z SZYBĄ PROSTĄ
ВИТРИНА ОХЛАЖДАЮЩАЯ СО СТЕКЛОМ ПРЯМЫМ
REFRIGERATED COUNTER WITH STRAIGHT GLASS
KÜHLVITRINE MIT GERADER FRONTSCHIEBE

WCHNN



RAL

3000	3003	1023	5005
6016	8016	1036	7004

DANE TECHNICZNE/ WYPOSAŻENIE STANDARDOWE:



- chłodzenie - grawitacyjne
- agregat chłodniczy - Danfoss
- zakres temperatur - od +1°C do +10°C
- czynnik chłodniczy - R 507
- napięcie znamionowe - 230 V~, 50Hz
- blat roboczy - płyta laminowana
- komora przechowalnicza - blacha aluminiowa
- przesłony nocne - plexi
- pasek ozdobny - kolor do wyboru z dostępnych wg RAL*
- podstawa i korpus - malowane proszkowo na kolor popielaty
- profile aluminiowe - srebrne
- termostat z automatycznym rozmrażaniem
- boki i korpus izolowany pianką poliuretanową
- świetlówka „mięsa”
- półki do wy poziomowania urządzenia
- możliwość łączenia w ciągi z witrzynami narożnymi oraz ladami kasowymi

WYPOSAŻENIE DODATKOWE:

- profile aluminiowe w kolorze złotym
- stała przegroda szklana
- przegroda w dolnej komorze
- ruchoma przegroda z plexi
- komora przechowalnicza wyłożona blachą nierdzewną
- blat roboczy z granitu lub stali nierdzewnej
- półka klienta z 2 rur
- stopniowana powierzchnia ekspozycyjna
- podstawa pod kasę
- gniazdko hermetyczne
- grzałka rozmrażania w parowniku
- wersja mroźnicza do -8°C
- możliwość podłączenia do agregatu zewnętrznego
- możliwość wykonania z chłodzeniem wymuszonym (bez drzwi)
- podstawa malowana na kolor do wyboru z dostępnych wg RAL*

ТЕХНИЧЕСКИЕ ДАННЫЕ/ СТАНДАРТНОЕ ОСНАЩЕНИЕ:



- охлаждение - гравитационное
- охлаждающий агрегат - Danfoss
- диапазон температур от +1°C до +10°C
- хладагент - R 507
- номинальное напряжение - 230 В~, 50 Гц
- рабочая доска - ламинированная плита
- камера хранения - листовый алюминий
- заслон на ночь - плексиглас
- декоративная полоска - цвет на выбор из имеющихся согласно RAL*
- основание и корпус окрашено порошковым методом серым цветом
- алюминиевые профили - серебряные
- термостат с автоматическим размораживанием
- бока и корпус изолированы полиуретановой пеной
- люминесцентная лампа «мясная» (красного цвета)
- ножки для выравнивания оборудования в горизонтальной плоскости
- возможность объединения в ряд с угловыми витринами и кассовыми стойками

ДОПОЛНИТЕЛЬНОЕ ОСНАЩЕНИЕ:

- алюминиевые профили желтого цвета
- постоянная стеклянная перегородка
- перегородка в нижней камере
- подвижная перегородка из плексигласа
- камера хранения выложена листовым нержавеющей сталью
- рабочая доска из гранита или нержавеющей стали
- полка клиента из 2 труб
- ступенчатая экспонируемая площадь
- подставка для кассы
- герметическая розетка
- нагреватель размораживания в испарителе
- вариант с заморозкой до -8°C
- возможность подключения к наружному агрегату
- возможность исполнения с вынужденным охлаждением (без дверей)
- основание, окрашенное цвет на выбор из имеющихся согласно RAL*

TECHNICAL DATA/ STANDARD ACCESSORIES:



- Gravitation cooling
- Refrigerating unit - Danfoss
- Temperature range - from +1°C to +10°C
- Refrigerant - R 507
- Rated voltage - 230 V~, 50Hz
- Worktop - laminated board
- Storage compartment - aluminium
- Night covers - polymetacrylate
- Decorative strip - RAL colours available*
- Gray powder coated basis and body
- Aluminium profiles - silver
- Thermostat with auto defrost
- Polyurethane foam insulated sides and body
- Fluorescent lamp „for meat”
- Adjustable levelling legs
- Connection to corner display cabinets and display cases possible

ADDITIONAL ACCESSORIES

- Golden colour aluminium profiles
- Fixed glass partition
- Bottom compartment with partition
- Mobile polymetacrylate partition
- Storage compartment covered with stainless steel
- Granite or stainless steel worktop
- Client shelf made from 2 tubes
- Stepped display surface
- Cash register basis
- Air - tight socket
- Defrosting heater of evaporator
- Refrigerating model up to - 8°C
- Connection to the external chiller unit possible
- Possible forced cooling (doorless version)
- Basis coated RAL colours available*

TECHNISCHE DATEN/ STANDARDAUSSTATTUNG:



- Stille Kühlung
- Kühlaggregat - Danfoss
- Temperaturbereich - von +1°C bis +10°C
- Kältemittel - R 507
- Nennspannung - 230 V~, 50 Hz
- Arbeitsplatte - HPL beschichtete Spanplatte
- Stauraum - Aluminiumblech
- Nachttrollo aus Plexiglas
- Zierstreifen - Farbe zur Auswahl aus der RAL - Palette*
- Sockel und Gehäuse pulverbeschichtet, Farbe: grau
- Aluminiumrahmen - Farbe silbern
- Thermostat mit automatischer Abtaugung
- Gehäuse und Seitenpaneele mit Polyurethanschäum isoliert
- „Fleischlampe”
- Stellfüße zum Justieren des Möbels
- Die Vitrine lässt sich mit Kühlvitrienen in Eckausführung und Kassentheken kombinieren

ZUSÄTZLICHE AUSSTATTUNG:

- Aluminiumrahmen in goldener Farbe
- fest montierte Glastretnwand
- Trennwand im unteren Stauraum
- Schiebewand aus Plexiglas
- Unterer Stauraum mit rostfreiem Stahl verkleidet
- Arbeitsplatte aus Granit oder rostfreiem Stahl
- Kundenseite: Taschenablage aus 2 Röhren
- verstellbare Auflageroste
- Kassentheke
- Wassergeschützte Steckdose
- Abtauheizung im Verdampfer
- Tiefkühlvariante bis zu - 8°C
- Zum Anschluss an externe Aggregate geeignet
- Auch in Ausführung mit gezwungener Kühlung erhältlich (offen)
- Sockel angestrichen - verschiedene Farbe zur Auswahl aus der RAL - Palette*

WITRYNA CHŁODNICZA Z SZYBĄ PROSTĄ
ВИТРИНА ОХЛАЖДАЮЩАЯ СО СТЕКЛОМ ПРЯМЫМ
REFRIGERATED COUNTER WITH STRAIGHT GLASS
KÜHLVITRINE MIT GERADER FRONTSCHIEBE

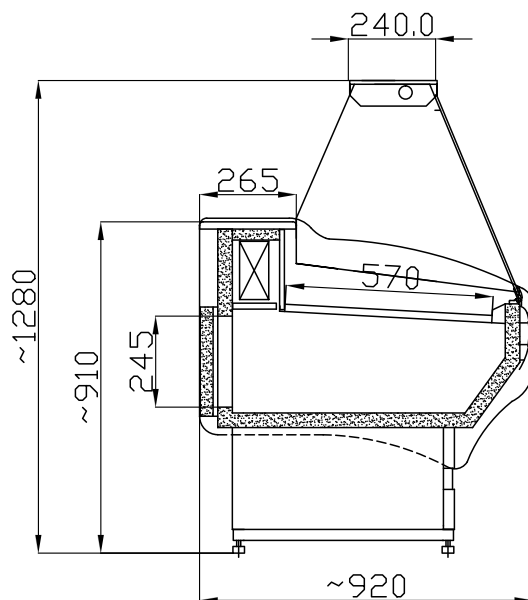

Model / Модель / Model / Modell	WCHNN 1.3/0.9	WCHNN 1.5/0.9	WCHNN 1.7/0.9	WCHNN 2.0/0.9	WCHNN 2.5/0.9
Wymiary (długość, szerokość, wysokość) [mm] Размеры (длина, ширина, высота) [мм] Size (Length, Width, Height) [mm] Abmessungen (Länge, Breite, Höhe) [mm]	1305 x 920 x1280	1505 x 920 x 1280	1705 x 920 x 1280	2005 x 920 x 1280	2495 x 920 x 1280
Znamionowa wydajność chłodnicza [W] Номинальная охлаждающая мощность [Вт] Rated cooling capacity [W] Nennkühlleistung [W]	634	634	634	835	835
Nominalne dobowe zużycie energii [kWh] Номинальное суточное потребление энергии [кВт-час] Rated daily energy consumption [kWh] Nenntagesstromverbrauch [kWh]	4.4	4.8	5.5	6.0	6.5
Pojemność komory użytkowej [dm³] Емкость рабочей камеры [дм ³] Usable compartment capacity [dm ³] Nutzinhalt [dm ³]	192	224	256	304	380
Powierzchnia ekspozycyjna [m²] Экспозиционная поверхность [м ²] Display space [m ²] Auflagefläche [m ²]	0.69	0.8	0.91	1.1	1.3
Moc świetlówek [W] Мощность лампочек [Вт] Fluorescent lamp power [W] Leistung der Lichtstoffröhre [W]	30	36	36	58	2 x 30
Maksymalne obciążenie półki [kg] Максимальная нагрузка на полку [кг] Maximum shelf capacity [kg] Maximale Belastung der Zwischenablagen [kg]	35	40	45	50	60

Powyższe dane zostały podane dla temp. otoczenia 25°C oraz wilgotności względnej 60%. / Вышеуказанные данные представлены для температуры окружающей среды 25°C и относительной влажности 60%. / The above data relate to ambient temperature of 25°C and relative humidity of 60%. / Die oben angegebenen Daten gelten für eine Lufttemperatur von 25°C und relative Feuchtigkeit von 60%.

Producent zastrzega sobie prawo wprowadzania zmian parametrów urządzenia bez wcześniejszego uprzedzenia. / Производитель оставляет за собой право на внесения изменений в параметры оборудования без предварительного уведомления. / The manufacturer reserves the right to make amendments regarding technical parameters without notice. / Der Hersteller behält sich das Recht vor, Änderungen der technischen Parameter ohne Ankündigung vorzunehmen.









NAROŻNIK CHŁODNICZY Z SZYBĄ PROSTĄ
ВИТРИНА УГЛОВАЯ ОХЛАЖДАЮЩАЯ СО СТЕКЛОМ ПРЯМЫМ
REFRIGERATED CORNER WITH STRAIGHT GLASS
KÜHLVITRINE IN ECKAUSFÜHRUNG MIT GERADER FRONTSCHIEBE

NCHNN



NCHNNW

RAL

3000	3003	1023	5005
			
6016	8016	1036	7004
			



NCHNNZ

**DANE TECHNICZNE/
WYPOSAŻENIE STANDARDOWE:**



- chłodzenie - grawitacyjne (NCHNNW), wymuszone (NCHNNZ)
- agregat chłodniczy - Danfoss
- zakres temperatur - od +1°C do +10°C
- czynnik chłodniczy - R 507
- napięcie znamionowe - 230 V~, 50Hz
- blat roboczy - płyta laminowana
- komora przechowalnicza - blacha aluminiowa
- przesłony nocne - plexi
- pasek ozdobny - kolor do wyboru z dostępnych wg RAL*
- podstawa i korpus - malowane proszkowo na kolor popielaty
- profile aluminiowe - srebrne
- termostat z automatycznym rozmrażaniem
- świetlówka „mięsna”
- nożyki do wy poziomowania urządzenia
- możliwość łączenia w ciągi z witrynami oraz ładami kasowymi

WYPOSAŻENIE DODATKOWE:

- profile aluminiowe w kolorze złotym
- ruchoma przegroda z plexi
- komora przechowalnicza wyłożona blachą nierdzewną (NCHNNW)
- blat roboczy z granitu lub stali nierdzewnej
- półka klienta z 2 rur
- podstawa pod kasę
- gniazdko hermetyczne
- grzałka rozmrażania w parowniku (NCHNNZ)
- możliwość podłączenia do agregatu zewnętrznego
- możliwość wykonania z chłodzeniem wymuszoną (bez drzwi) (NCHNNW)
- podstawa malowana na kolor do wyboru z dostępnych wg RAL*

**ТЕХНИЧЕСКИЕ ДАННЫЕ/
СТАНДАРТНОЕ ОСНАЩЕНИЕ:**



- охлаждение - гравитационное (NCHNNW), принудительное (NCHNNZ)
- охлаждающий агрегат - Danfoss
- диапазон температур от +1°C до +10°C
- хладагент - R 507
- номинальное напряжение - 230 В~, 50 Гц
- рабочая доска - ламинированная плита
- камера хранения - листовая алюминий
- заслон на ночь - плексиглас
- декоративная полоска - цвет на выбор из имеющихся согласно RAL*
- основание и корпус окрашено порошковым методом серым цветом
- алюминиевые профили - серебряные
- термостат с автоматическим размораживанием
- люминесцентная лампа «мясная» (красного цвета)
- ножки для выравнивания оборудования в горизонтальной плоскости
- возможность объединения в ряд

ДОПОЛНИТЕЛЬНОЕ ОСНАЩЕНИЕ:

- алюминиевые профили желтого цвета
- подвижная перегородка из плексигласа
- камера хранения выложена листовой нержавеющей сталью (NCHNNW)
- рабочая доска из гранита или нержавеющей стали
- полка клиента из 2 труб
- подставка для кассы
- герметическая розетка
- нагреватель размораживания в испарителе (NCHNNZ)
- возможность подключения к наружному агрегату
- возможность исполнения с вынужденным охлаждением (без дверей) (NCHNNW)
- основание, окрашенное цвет на выбор из имеющихся согласно RAL*

**TECHNICAL DATA/
STANDARD ACCESSORIES:**



- Gravitation (NCHNNW), forced (NCHNNZ) cooling
- Refrigerating unit - Danfoss
- Temperature range - from +1°C to +10°C
- Refrigerant - R 507
- Rated voltage - 230 V~, 50Hz
- Worktop - laminated board
- Storage compartment - aluminium
- Night covers - polymetacrylate
- Decorative strip - RAL colours available*
- Fluorescent lamp „for meat”
- Aluminium profiles - silver
- Thermostat with auto defrost
- Adjustable levelling legs
- Possible connection

ADDITIONAL ACCESSORIES

- Golden colour aluminium profiles
- Mobile polymetacrylate partition
- Storage compartment covered with stainless steel (NCHNNW)
- Granite or stainless steel worktop
- Client shelf made from 2 tubes
- Cash register basis
- Air - tight socket
- Defrosting heater of evaporator (NCHNNZ)
- Connection to the external chiller unit possible
- Possible forced cooling (doorless version) (NCHNNW)
- Basis coated RAL colours available*

**TECHNISCHE DATEN/
STANDARDAUSSTATTUNG:**



- Stille Kühlung (NCHNNW), Gezwungene Kühlung (NCHNNZ)
- Kühlaggregat - Danfoss
- Temperaturbereich - von +1°C bis +10°C
- Kältemittel - R 507
- Nennspannung - 230 V~, 50 Hz
- Arbeitsplatte - HPL beschichtete Spanplatte
- Stauraum - Aluminiumblech
- Nachttrollo aus Plexiglas
- Zierstreifen - Farbe zur Auswahl aus der RAL-Palette*
- Sockel und Gehäuse pulverbeschichtet, Farbe: grau
- Aluminiumrahmen - Farbe silbern
- Thermostat mit automatischer Abtaung
- „Fleischlampe”
- Stellfüße zum Justieren des Möbels
- Die Vitrine lässt sich kombinieren

ZUSÄTZLICHE AUSSTATTUNG:

- Aluminiumrahmen in goldener Farbe
- Schiebewand aus Plexiglas
- Unterer Stauraum mit rostfreiem Stahl verkleidet (NCHNNW)
- Arbeitsplatte aus Granit oder rostfreiem Stahl
- Kundenseite: Taschenablage aus 2 Röhren
- Kassentheke
- Wassergeschützte Steckdose
- Abtauheizung im Verdampfer (NCHNNZ)
- Zum Anschluss an externe Aggregate geeignet
- Auch in Ausführung mit gezwungener Kühlung erhältlich (offen) (NCHNNW)
- Sockel angestrichen - verschiedene Farbe zur Auswahl aus der RAL - Palette*

NCHNN

NAROŻNIK CHŁODNICZY Z SZYBĄ PROSTĄ
ВИТРИНА УГЛОВАЯ ОХЛАЖДАЮЩАЯ СО СТЕКЛОМ ПРЯМЫМ
REFRIGERATED CORNER WITH STRAIGHT GLASS
KÜHLVITRINE IN ECKAUSFÜHRUNG MIT GERADER FRONTSCHIEBE

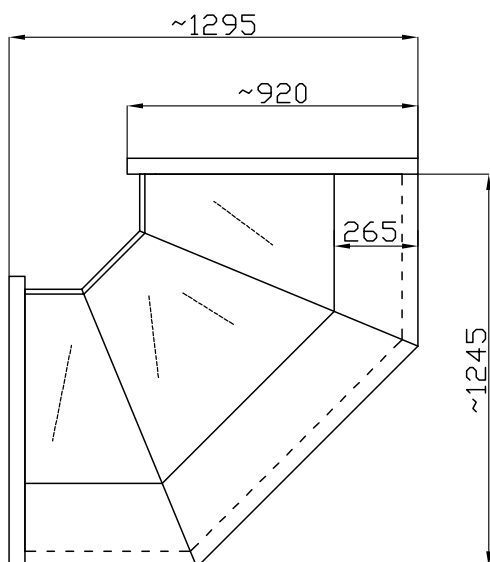

NCHNNW 1.3/0.9

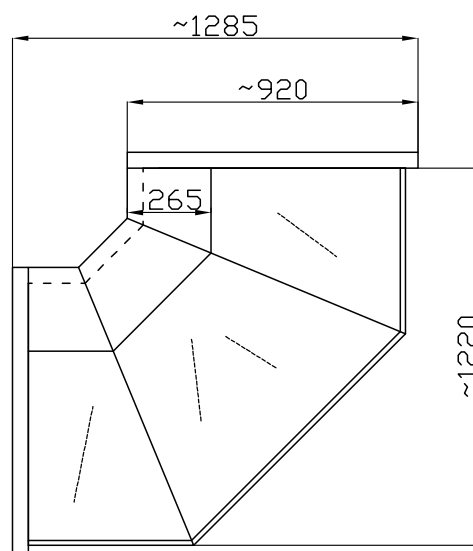

NCHNNZ 1.3/0.9

Model / Модель / Model / Modell	NCHNNW 1.3/0.9	NCHNNZ 1.3/0.9
Wymiary (długość, szerokość, wysokość) [mm] Размеры (длина, ширина, высота) [мм] Size (Length, Width, Height) [mm] Abmessungen (Länge, Breite, Höhe) [mm]	1295 x 1295 x 1280	1285 x 1285 x 1280
Znamionowa wydajność chłodnicza [W] Номинальная охлаждающая мощность [Вт] Rated cooling capacity [W] Nennkühlleistung [W]	634	634
Nominalne dobowe zużycie energii [kWh] Номинальное суточное потребление энергии [кВт-час] Rated daily energy consumption [kWh] Nenntagesstromverbrauch [kWh]	4.8	4.8
Pojemność komory użytkowej [dm³] Емкость рабочей камеры [дм ³] Usable compartment capacity [dm ³] Nutzinhalt [dm ³]	197	-
Powierzchnia ekspozycyjna [m²] Экспозиционная поверхность [м ²] Display space [m ²] Auflagefläche [m ²]	0.7	0.8

Powyższe dane zostały podane dla temp. otoczenia 25°C oraz wilgotności względnej 60%. / Вышеуказанные данные представлены для температуры окружающей среды 25°C и относительной влажности 60%. / The above data relate to ambient temperature of 25°C and relative humidity of 60%. / Die oben angegebenen Daten gelten für eine Lufttemperatur von 25°C und relative Feuchtigkeit von 60%.

Producent zastrzega sobie prawo wprowadzania zmian parametrów urządzenia bez wcześniejszego uprzedzenia. / Производитель оставляет за собой право на внесения изменений в параметры оборудования без предварительного уведомления. / The manufacturer reserves the right to make amendments regarding technical parameters without notice. / Der Hersteller behält sich das Recht vor, Änderungen der technischen Parameter ohne Ankündigung vorzunehmen.

WITRYNA CHŁODNICZA Z SZYBĄ GIĘTĄ
ВИТРИНА ОХЛАЖДАЮЩАЯ СО СТЕКЛОМ ГНУТЫМ
REFRIGERATED COUNTER WITH CURVED GLASS
KÜHLVITRINE MIT GEBOGENER FRONTSCHIEBE

WCHGNN



RAL

3000	3003	1023	5005
6016	8016	1036	7004

DANE TECHNICZNE/ WYPOSAŻENIE STANDARDOWE:



- chłodzenie - grawitacyjne
- agregat chłodniczy - Danfoss
- zakres temperatur - od +1°C do +10°C
- czynnik chłodniczy - R 507
- napięcie znamionowe - 230 V~, 50Hz
- blat roboczy - płyta laminowana
- komora przechowalnica - blacha aluminiowa
- przesłony nocne - plexi
- pasek ozdoby - kolor do wyboru z dostępnych wg RAL*
- podstawa i korpus - malowane proszkowo na kolor popielaty
- profile aluminiowe - srebrne
- termostat z automatycznym rozmrażaniem
- boki i korpus izolowany pianką poliuretanową
- świetlówka „mięsna”
- nóżki do wypoziomowania urządzenia
- możliwość łączenia w ciągi z witrzynami narożnymi oraz ladami kasowymi

WYPOSAŻENIE DODATKOWE:

- profile aluminiowe w kolorze złotym
- stała przegroda szklana
- przegroda w dolnej komorze
- ruchoma przegroda z plexi
- komora przechowalnica wyłożona blachą nierdzewną
- blat roboczy z granitu lub stali nierdzewnej
- półka klienta z 2 rur
- stopniowana powierzchnia ekspozycyjna
- podstawa pod kasę
- gniazdko hermetyczne
- grzałka rozmrażania w parowniku
- wersja mroźnica do -8°C
- możliwość podłączenia do agregatu zewnętrznego
- możliwość wykonania z chłodzeniem wymuszonym (bez drzwi)
- półka nierdzewna nakładana na szybę giętą
- podstawa malowana na kolor do wyboru z dostępnych wg RAL*

ТЕХНИЧЕСКИЕ ДАННЫЕ/ СТАНДАРТНОЕ ОСНАЩЕНИЕ:



- охлаждение - гравитационное
- охлаждающий агрегат - Danfoss
- диапазон температур от +1°C до +10°C
- хладагент - R 507
- номинальное напряжение - 230 В~, 50 Гц
- рабочая доска - ламинированная плита
- камера хранения - листовый алюминий
- заслон на ночь - плексиглас
- декоративная полоска - цвет на выбор из имеющихся согласно RAL*
- основание и корпус окрашено порошковым методом серым цветом
- алюминиевые профили - серебряные
- термостат с автоматическим размораживанием
- бока и корпус изолированы полиуретановой пеной
- люминесцентная лампа «мясная» (красного цвета)
- ножки для выравнивания оборудования в горизонтальной плоскости
- возможность объединения в ряд с угловыми витринами и кассовыми стойками

ДОПОЛНИТЕЛЬНОЕ ОСНАЩЕНИЕ:

- алюминиевые профили желтого цвета
- постоянная стеклянная перегородка
- перегородка в нижней камере
- подвижная перегородка из плексигласа
- камера хранения выложена листовым нержавеющей сталью
- рабочая доска из гранита или нержавеющей стали
- полка клиента из 2 труб
- ступенчатая экспонируемая площадь
- подставка для кассы
- герметическая розетка
- нагреватель размораживания в испарителе
- вариант с заморозкой до -8°C
- возможность подключения к наружному агрегату
- возможность исполнения с вынужденным охлаждением (без дверей)
- полка из нержавеющей металла, накладываемая на гнутое стекло
- основание, окрашенное цвет на выбор из имеющихся согласно RAL*

TECHNICAL DATA/ STANDARD ACCESSORIES:



- Gravitation cooling
- Refrigerating unit - Danfoss
- Temperature range - from +1°C to +10°C
- Refrigerant - R 507
- Rated voltage - 230 V~, 50Hz
- Worktop - laminated board
- Storage compartment - aluminium
- Night covers - polymetacrylate
- Decorative strip - RAL colours available*
- Gray powder coated basis and body
- Aluminium profiles - silver
- Thermostat with auto defrost
- Polyurethane foam insulated sides and body
- Fluorescent lamp „for meat”
- Adjustable levelling legs
- Connection to corner display cabinets and display cases possible

ADDITIONAL ACCESSORIES

- Golden colour aluminium profiles
- Fixed glass partition
- Bottom compartment with partition
- Mobile polymetacrylate partition
- Storage compartment covered with stainless steel
- Granite or stainless steel worktop
- Client shelf made from 2 tubes
- Stepped display surface
- Cash register basis
- Air - tight socket
- Defrosting heater of evaporator
- Refrigerating model up to -8°C
- Connection to the external chiller unit possible
- Possible forced cooling (doorless version)
- Stainless steel shelf placed on bent glass
- Basis coated RAL colours available*

TECHNISCHE DATEN/ STANDARDAUSSTATTUNG:



- Stille Kühlung
- Kühlaggregat - Danfoss
- Temperaturbereich - von +1°C bis +10°C
- Kältemittel - R 507
- Nennspannung - 230 V~, 50 Hz
- Arbeitsplatte - HPL beschichtete Spanplatte
- Stauraum - Aluminiumblech
- Nachtrollo aus Plexiglas
- Zierstreifen - Farbe zur Auswahl aus der RAL - Palette*
- Sockel und Gehäuse pulverbeschichtet, Farbe: grau
- Aluminiumrahmen - Farbe silbern
- Thermostat mit automatischer Abtaung
- Gehäuse und Seitenpaneele mit Polyurethanschaum isoliert
- „Fleischlampe”
- Stellfüße zum Justieren des Möbels
- Die Vitrine lässt sich mit Kühlvitryn in Eckausführung und Kassentheken kombinieren

ZUSÄTZLICHE AUSSTATTUNG:

- Aluminiumrahmen in goldener Farbe
- fest montierte Glastrennwand
- Trennwand im unteren Stauraum
- Schiebeward aus Plexiglas
- Unterer Stauraum mit rostfreiem Stahl verkleidet
- Arbeitsplatte aus Granit oder rostfreiem Stahl
- Kundenseite: Taschenablage aus 2 Röhren
- verstellbare Auflageroste
- Kassentheke
- Wassergeschützte Steckdose
- Abtauheizung im Verdampfer
- Tiefkühlvariante bis zu -8°C
- Zum Anschluss an externe Aggregate geeignet
- Auch in Ausführung mit gezwungener Kühlung erhältlich (offen)
- Ein Aufsatz aus rostfreiem Stahl für die gebogene Frontscheibe
- Sockel angestrichen - verschiedene Farbe zur Auswahl aus der RAL - Palette*

WCHGNN

WITRYNA CHŁODNICZA Z SZYBĄ GIĘTĄ ВИТРИНА ОХЛАЖДАЮЩАЯ СО СТЕКЛОМ ГНУТЫМ REFRIGERATED COUNTER WITH CURVED GLASS KÜHLVITRINE MIT GEBOGENER FRONTSCHIEBE

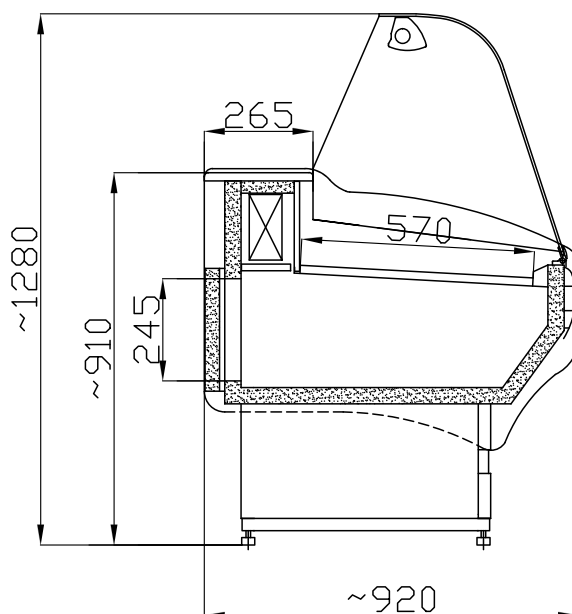

Model / Модель / Model / Modell	WCHGNN 1.3/0.9	WCHGNN 1.5/0.9	WCHGNN 1.7/0.9	WCHGNN 2.0/0.9	WCHGNN 2.5/0.9
Wymiary (długość, szerokość, wysokość) [mm] Размеры (длина, ширина, высота) [мм] Size (Length, Width, Height) [mm] Abmessungen (Länge, Breite, Höhe) [mm]	1305 x 920 x 1280	1505 x 920 x 1280	1705 x 920 x 1280	2005 x 920 x 1280	2495 x 920 x 1280
Znamionowa wydajność chłodnicza [W] Номинальная охлаждающая мощность [Вт] Rated cooling capacity [W] Nennkühlleistung [W]	634	634	634	835	835
Nominalne dobowe zużycie energii [kWh] Номинальное суточное потребление энергии [кВт-час] Rated daily energy consumption [kWh] Nenntagesstromverbrauch [kWh]	4.4	4.8	5.5	6.0	6.5
Pojemność komory użytkowej [dm³] Емкость рабочей камеры [дм ³] Usable compartment capacity [dm ³] Nutzinhalt [dm ³]	192	224	256	304	380
Powierzchnia ekspozycyjna [m²] Экспозиционная поверхность [м ²] Display space [m ²] Auflagefläche [m ²]	0.69	0.8	0.91	1.1	1.3
Moc świetlówek [W] Мощность лампочек [Вт] Fluorescent lamp power [W] Leistung der Lichtstoffröhre [W]	30	36	36	58	2 x 30
Maksymalne obciążenie półki [kg] Максимальная нагрузка на полку [кг] Maximum shelf capacity [kg] Maximale Belastung der Zwischenablagen [kg]	35	40	45	50	60

Powyższe dane zostały podane dla temp. otoczenia 25°C oraz wilgotności względnej 60%. / Вышеуказанные данные представлены для температуры окружающей среды 25°C и относительной влажности 60%. / The above data relate to ambient temperature of 25°C and relative humidity of 60%. / Die oben angegebenen Daten gelten für eine Lufttemperatur von 25°C und relative Feuchtigkeit von 60%.

Producent zastrzega sobie prawo wprowadzania zmian parametrów urządzenia bez wcześniejszego uprzedzenia. / Производитель оставляет за собой право на внесения изменений в параметры оборудования без предварительного уведомления. / The manufacturer reserves the right to make amendments regarding technical parameters without notice. / Der Hersteller behält sich das Recht vor, Änderungen der technischen Parameter ohne Ankündigung vorzunehmen.

NAROŻNIK CHŁODNICZY Z SZYBĄ GIĘTĄ

ВИТРИНА УГЛОВАЯ ОХЛАЖДАЮЩАЯ СО СТЕКЛОМ ГНУТЫМ

REFRIGERATED CORNER WITH CURVED GLASS









KÜHLVITRINE IN ECKAUSFÜHRUNG MIT GEBOGENER FRONTSCHIEBE

NCHNNG



NCHNNGW

RAL

3000	3003	1023	5005
			
6016	8016	1036	7004
			



NCHNNGZ

DANE TECHNICZNE/ WYPOSAŻENIE STANDARDOWE:



- chłodzenie - grawitacyjne (NCHNNGW), wymuszone (NCHNNGZ)
- agregat chłodniczy - Danfoss
- zakres temperatur - od +1°C do +10°C
- czynnik chłodniczy - R 507
- napięcie znamionowe - 230 V~, 50Hz
- blat roboczy - płyta laminowana
- komora przechowalnicza - blacha aluminiowa
- przesłony nocne - plexi
- pasek ozdobny - kolor do wyboru z dostępnych wg RAL*
- podstawa i korpus - malowane proszkowo na kolor popielaty
- profile aluminiowe - srebrne
- termostat z automatycznym rozmrażaniem świetlówka „mięsa”
- nożki do wy poziomowania urządzenia
- możliwość łączenia w ciągi z witrynami oraz ładami kasowymi

WYPOSAŻENIE DODATKOWE:

- profile aluminiowe w kolorze złotym
- ruchoma przegroda z plexi
- komora przechowalnicza wyłożona blachą nierdzewną (NCHNNGW)
- blat roboczy z granitu lub stali nierdzewnej
- półka klienta z 2 rur
- podstawa pod kasę
- gniazdko hermetyczne
- grzałka rozmrażania w parowniku (NCHNNGZ)
- możliwość podłączenia do agregatu zewnętrznego
- możliwość wykonania z chłodzeniem wymuszonym (bez drzwi) (NCHNNGW)
- podstawa malowana na kolor do wyboru z dostępnych wg RAL*

ТЕХНИЧЕСКИЕ ДАННЫЕ/ СТАНДАРТНОЕ ОСНАЩЕНИЕ:



- охлаждение - гравитационное (NCHGW), принудительное (NCHGZ)
- охлаждающий агрегат - Danfoss
- диапазон температур от +1°C до +10°C
- хладагент - R 507
- номинальное напряжение - 230 В~, 50 Гц
- рабочая доска - ламинированная плита
- камера хранения - листовая алюминий
- заслон на ночь - плексиглас
- декоративная полоска - цвет на выбор из имеющихся согласно RAL*
- основание и корпус окрашено порошковым методом серым цветом
- алюминиевые профили - серебряные
- термостат с автоматическим размораживанием
- люминесцентная лампа «мясная» (красного цвета)
- ножки для выравнивания оборудования в горизонтальной плоскости
- возможность объединения в ряд

ДОПОЛНИТЕЛЬНОЕ ОСНАЩЕНИЕ:

- алюминиевые профили желтого цвета
- подвижная перегородка из плексигласа
- камера хранения выложена листовой нержавеющей сталью (NCHNNGW)
- рабочая доска из гранита или нержавеющей стали
- полка клиента из 2 труб
- подставка для кассы
- герметическая розетка
- нагреватель размораживания в испарителе (NCHNNGZ)
- возможность подключения к наружному агрегату
- возможность исполнения с вынужденным охлаждением (без дверей) (NCHNNGW)
- основание, окрашенное цвет на выбор из имеющихся согласно RAL*

TECHNICAL DATA/ STANDARD ACCESSORIES:



- Gravitation (NCHNNGW), forced (NCHNNGZ) cooling
- Refrigerating unit - Danfoss
- Temperature range - from +1°C to +10°C
- Refrigerant - R 507
- Rated voltage - 230 V~, 50Hz
- Worktop - laminated board
- Storage compartment - aluminium
- Night covers - polymetacrylate
- Decorative strip - RAL colours available*
- Gray powder coated basis and body
- Aluminium profiles - silver
- Thermostat with auto defrost
- Fluorescent lamp „for meat”
- Adjustable levelling legs
- Possible connection

ADDITIONAL ACCESSORIES

- Golden colour aluminium profiles
- Mobile polymetacrylate partition
- Storage compartment covered with stainless steel (NCHNNGW)
- Granite or stainless steel worktop
- Client shelf made from 2 tubes
- Cash register basis
- Air - tight socket
- Defrosting heater of evaporator (NCHNNGZ)
- Connection to the external chiller unit possible
- Possible forced cooling (doorless version) (NCHNNGW)
- Basis coated RAL colours available*

TECHNISCHE DATEN/ STANDARD AUSSTATTUNG:



- Stille Kühlung (NCHNNGW), Gezwungene Kühlung (NCHNNGZ)
- Kühlaggregat - Danfoss
- Temperaturbereich - von +1°C bis +10°C
- Kältemittel - R 507
- Nennspannung - 230 V~, 50 Hz
- Arbeitsplatte - HPL beschichtete Spannplatte
- Stauraum - Aluminiumblech
- Nachttrollo aus Plexiglas
- Zierstreifen - Farbe zur Auswahl aus der RAL-Palette*
- Sockel und Gehäuse pulverbeschichtet, Farbe: grau
- Aluminiumrahmen - Farbe silbern
- Thermostat mit automatischer Abtaung
- „Fleischlampe”
- Stellfüße zum Justieren des Möbels
- Die Vitrine lässt sich kombinieren

ZUSÄTZLICHE AUSSTATTUNG:

- Aluminiumrahmen in goldener Farbe
- Schiebeward aus Plexiglas
- Unterer Stauraum mit rostfreiem Stahl verkleidet (NCHNNGW)
- Arbeitsplatte aus Granit oder rostfreiem Stahl
- Kundenseite: Taschenablage aus 2 Röhren
- Kassentheke
- Wassergeschützte Steckdose
- Abtauheizung im Verdampfer (NCHNNGZ)
- Zum Anschluss an externe Aggregate geeignet
- Auch in Ausführung mit gezwungener Kühlung erhältlich (offen) (NCHNNGW)
- Sockel angestrichen - verschiedene Farbe zur Auswahl aus der RAL - Palette*

NCHNNG

NAROŻNIK CHŁODNICZY Z SZYBĄ GIĘTĄ
ВИТРИНА УГЛОВАЯ ОХЛАЖДАЮЩАЯ СО СТЕКЛОМ ГНУТЫМ
REFRIGERATED CORNER WITH CURVED GLASS
KÜHLVITRINE IN ECKAUSFÜHRUNG MIT GEBOGENER FRONTSCHIEBE

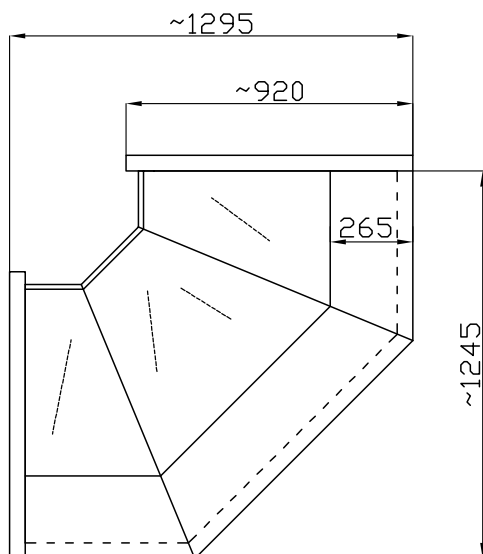

NCHNNGW 1.3/0.9

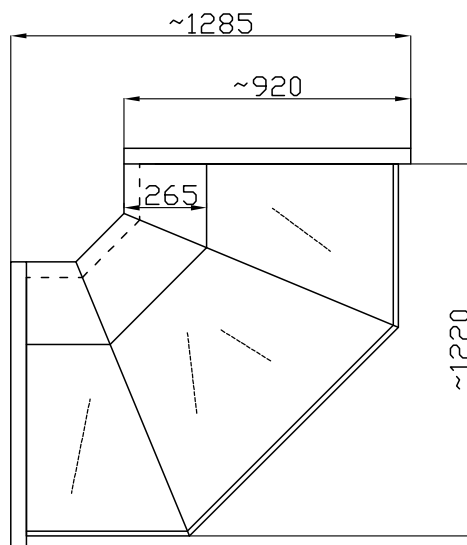

NCHNNGZ 1.3/0.9

Model / Модель / Model / Modell	NCHNNGW 1.3/0.9	NCHNNGZ 1.3/0.9
Wymiary (długość, szerokość, wysokość) [mm] Размеры (длина, ширина, высота) [мм] Size (Length, Width, Height) [mm] Abmessungen (Länge, Breite, Höhe) [mm]	1295 x 1295 x 1280	1285 x 1285 x 1280
Znamionowa wydajność chłodnicza [W] Номинальная охлаждающая мощность [Вт] Rated cooling capacity [W] Nennkühlleistung [W]	634	634
Nominalne dobowe zużycie energii [kWh] Номинальное суточное потребление энергии [кВт-час] Rated daily energy consumption [kWh] Nenntagesstromverbrauch [kWh]	4.8	4.8
Pojemność komory użytkowej [dm³] Емкость рабочей камеры [дм ³] Usable compartment capacity [dm ³] Nutzinhalt [dm ³]	197	-
Powierzchnia ekspozycyjna [m²] Экспозиционная поверхность [м ²] Display space [m ²] Auflagefläche [m ²]	0.7	0.8

Powyższe dane zostały podane dla temp. otoczenia 25°C oraz wilgotności względnej 60%. / Вышеуказанные данные представлены для температуры окружающей среды 25°C и относительной влажности 60%. / The above data relate to ambient temperature of 25°C and relative humidity of 60%. / Die oben angegebenen Daten gelten für eine Lufttemperatur von 25°C und relative Feuchtigkeit von 60%.









Producent zastrzega sobie prawo wprowadzania zmian parametrów urządzenia bez wcześniejszego uprzedzenia. / Производитель оставляет за собой право на внесения изменений в параметры оборудования без предварительного уведомления. / The manufacturer reserves the right to make amendments regarding technical parameters without notice. / Der Hersteller behält sich das Recht vor, Änderungen der technischen Parameter ohne Ankündigung vorzunehmen.

**LADA EKSPEDIENCKA NIECHŁODZONA
ПРИЛАВОК ДЛЯ ПРОДАВЦА НЕ ОХЛАЖДАЕМЫЙ
UNCOOLED COUNTER - DISPLAY
UNGEKÜHLTE VERKAUFSVITRINE**

LENN (LKNNN)



RAL

3000	3003	1023	5005
			
6016	8016	1036	7004
			

DANE TECHNICZNE/ WYPOSAŻENIE STANDARDOWE:



- blat roboczy - płyta laminowana
- pasek ozdobny - kolor do wyboru z dostępnych wg RAL*
- podstawa malowana proszkowo na kolor popilaty
- nóżki do wyważenia urządzenia
- możliwość łączenia w ciągi z witrynami chłodniczymi i narożnikami
- możliwość wykonania w wersji narożnej LKNNN 1.3/0.9

WYPOSAŻENIE DODATKOWE:

- blat roboczy z granitu lub stali nierdzewnej
- półka klienta z 2 rur
- blat dolny z granitu
- podstawa malowana na kolor do wyboru z dostępnych wg RAL*

ТЕХНИЧЕСКИЕ ДАННЫЕ/ СТАНДАРТНОЕ ОСНАЩЕНИЕ:



- рабочая доска - ламинированная плита
- декоративная полоска - цвет на выбор из имеющихся согласно RAL*
- Основание окрашено порошковым методом серым цветом
- ножки для выравнивания оборудования в горизонтальной плоскости
- возможность объединения в ряд
- возможность исполнения в угловой версии LKNNN 1.3/0.9

ДОПОЛНИТЕЛЬНОЕ ОСНАЩЕНИЕ:

- рабочая доска из гранита или нержавеющей стали
- полка клиента из 2 труб
- нижняя столешница из гранита
- основание, окрашенное цвет на выбор из имеющихся согласно RAL*

TECHNICAL DATA/ STANDARD ACCESSORIES:



- Worktop - laminated board
- Decorative strip - RAL colours available*
- Gray powder coated basis
- Adjustable levelling legs
- Possible connection
- Corner version possible LKNNN 1.3/0.9

ADDITIONAL ACCESSORIES

- Granite or stainless steel worktop
- Client shelf made from 2 tubes
- bottom top of granite
- Basis coated RAL colours available*

TECHNISCHE DATEN/ STANDARDAUSSTATTUNG:



- Arbeitsplatte - HPL beschichtete Spannplatte
- Zierstreifen - Farbe zur Auswahl aus der RAL - Palette*
- Sockel pulverbeschichtet, Farbe: grau
- Stellfüße zum Justieren des Möbels
- Die Vitrine lässt sich kombinieren
- Auch in Eckausführung erhältlich LKNNN 1.3/0.9

ZUSÄTZLICHE AUSSTATTUNG:

- Arbeitsplatte aus Granit oder rostfreiem Stahl
- Kundenseite: Taschenablage aus 2 Röhren
- die untere Platte aus Granit
- Sockel angestrichen - verschiedene Farbe zur Auswahl aus der RAL - Palette*

LENN (LKNNN)

LADA EKSPEDIENCKA NIECHŁODZONA
ПРИЛАВОК ДЛЯ ПРОДАВЦА НЕ ОХЛАЖДАЕМЫЙ
UNCOOLED COUNTER - DISPLAY
UNGEKÜHLTE VERKAUFSVITRINE

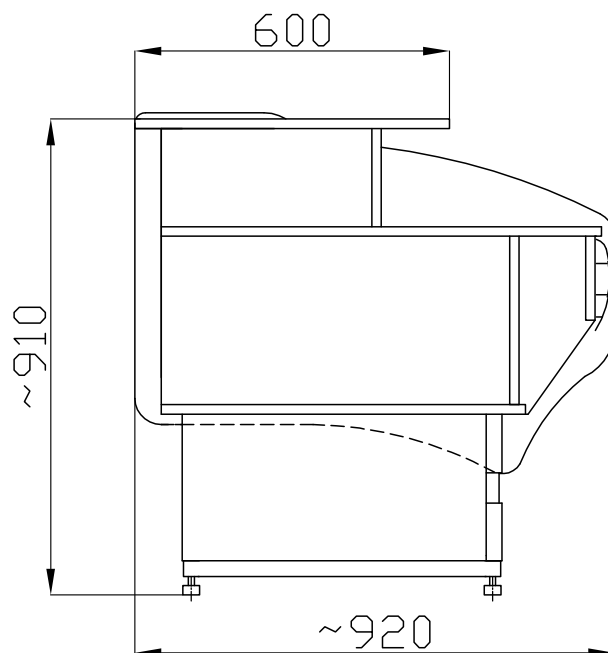

Model / Модель / Model / Modell	LENN 0.9
Wymiary (długość, szerokość, wysokość) [mm] Размеры (длина, ширина, высота) [мм] Size (Length, Width, Height) [mm] Abmessungen (Länge, Breite, Höhe) [mm]	L x 920 x 910
Pojemność komory użytkowej [dm³] Емкость рабочей камеры [дм ³] Usable compartment capacity [dm ³] Nutzinhalt [dm ³]	186







Producent zastrzega sobie prawo wprowadzania zmian parametrów urządzenia bez wcześniejszego uprzedzenia. / Производитель оставляет за собой право на внесения изменений в параметры оборудования без предварительного уведомления. / The manufacturer reserves the right to make amendments regarding technical parameters without notice. / Der Hersteller behält sich das Recht vor, Änderungen der technischen Parameter ohne Ankündigung vorzunehmen.

WITRYNA CHŁODNICZA Z SZYBĄ PROSTĄ
ВИТРИНА ОХЛАЖДАЮЩАЯ СО СТЕКЛОМ ПРЯМЫМ
REFRIGERATED COUNTER WITH STRAIGHT GLASS
KÜHLVITRINE MIT GERADER FRONTSCHIEBE

WCH 1.1

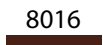
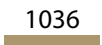

RAL

3000	3003	1023	5005
			
6016	8016	1036	7004
			

DANE TECHNICZNE/ WYPOSAŻENIE STANDARDOWE:



- chłodzenie - grawitacyjne
- agregat chłodniczy - Danfoss
- zakres temperatur - od +1°C do +10°C
- czynnik chłodniczy - R 507
- napięcie znamionowe - 230 V~, 50Hz
- blat roboczy - płyta laminowana
- komora przechowalnicza - blacha aluminiowa
- przesłony nocne - plexi
- pasek ozdobny - kolor do wyboru z dostępnych wg RAL*
- podstawa i korpus - malowane proszkowo na kolor biały
- profile aluminiowe - srebrne
- termostat z automatycznym rozmrażaniem
- boki i korpus izolowany pianką poliuretanową
- świetlówka „mięśna”
- nóżki do wy poziomowania urządzenia
- możliwość łączenia w ciągi w witrynami narożnymi oraz ladami kasowymi

WYPOSAŻENIE DODATKOWE:

- profile aluminiowe w kolorze złotym
- stała przegroda szklana
- przegroda w dolnej komorze
- ruchoma przegroda z plexi
- komora przechowalnicza wyłożona blachą nierdzewną
- blat roboczy z granitu lub stali nierdzewnej
- półka klienta z 2 rur
- stopniowana powierzchnia ekspozycyjna
- podstawa pod kasę
- gniazdko hermetyczne
- grzałka rozmrażania w parowniku
- wersja mroźnicza do - 8 °C
- możliwość podłączenia do agregatu zewnętrznego
- możliwość wykonania z chłodzeniem wymuszonym (bez drzwi)
- podstawa malowana na kolor do wyboru z dostępnych wg RAL*

ТЕХНИЧЕСКИЕ ДАННЫЕ/ СТАНДАРТНОЕ ОСНАЩЕНИЕ:



- охлаждение - гравитационное
- охлаждающий агрегат - Danfoss
- диапазон температур от +1°C до +10°C
- хладагент - R 507
- номинальное напряжение - 230 В~, 50 Гц
- рабочая доска - ламинированная плита
- камера хранения - листовая алюминий
- заслон на ночь - плексиглас
- декоративная полоска - цвет на выбор из имеющихся согласно RAL*
- основание и корпус - окрашены порошковым методом белым цветом
- алюминиевые профили - серебряные
- термостат с автоматическим размораживанием
- бока и корпус изолированы полиуретановой пеной
- люминесцентная лампа «мясная» (красного цвета)
- ножки для выравнивания оборудования в горизонтальной плоскости
- возможность объединения в ряд сугловыми витринами и кассовыми стойками

ДОПОЛНИТЕЛЬНОЕ ОСНАЩЕНИЕ:

- алюминиевые профили желтого цвета
- постоянная стеклянная перегородка
- перегородка в нижней камере
- подвижная перегородка из плексигласа
- камера хранения выложена листовой нержавеющей сталью
- рабочая доска из гранита или нержавеющей стали
- полка клиента из 2 труб
- ступенчатая экспонируемая площадь
- подставка для кассы
- герметическая розетка
- нагреватель размораживания в испарителе
- вариант с заморозкой до -8°C
- возможность подключения к наружному агрегату
- возможность исполнения с вынужденным охлаждением (без дверей)
- основание, окрашенное цвет на выбор из имеющихся согласно RAL*

TECHNICAL DATA/ STANDARD ACCESSORIES:



- Gravitation cooling
- Refrigerating unit - Danfoss
- Temperature range - from +1°C to +10°C
- Refrigerant - R 507
- Rated voltage - 230 V~, 50Hz
- Worktop - laminated board
- Storage compartment - aluminium
- Night covers - polymetacrylate
- Decorative strip - RAL colours available*
- Basis and body - powder coated in white colour
- Aluminium profiles - silver
- Thermostat with auto defrost
- Polyurethane foam insulated sides and body
- Fluorescent lamp „for meat”
- Adjustable levelling legs
- Connection to corner display cabinets and display cases possible

ADDITIONAL ACCESSORIES

- Golden colour aluminium profiles
- Fixed glass partition
- Bottom compartment with partition
- Mobile polymetacrylate partition
- Storage compartment covered with stainless steel
- Granite or stainless steel worktop
- Client shelf made from 2 tubes
- Stepped display surface
- Cash register basis
- Air - tight socket
- Defrosting heater of evaporator
- Refrigerating model up to - 8°C
- Connection to the external chiller unit possible
- Possible forced cooling (doorless version)
- Basis coated RAL colours available*

TECHNISCHE DATEN/ STANDARDAUSSTATTUNG:



- Stille Kühlung
- Kühlaggregat - Danfoss
- Temperaturbereich - von +1°C bis +10°C
- Kältemittel - R 507
- Nennspannung - 230 V~, 50 Hz
- Arbeitsplatte - HPL beschichtete Spannplatte
- Stauraum - Aluminiumblech
- Nachttrollo aus Plexiglas
- Zierstreifen - Farbe zur Auswahl aus der RAL - Palette*
- Sockel und Gehäuse pulverbeschichtet, Farbe: weiß
- Aluminiumrahmen - Farbe silbern
- Thermostat mit automatischer Abtaugung
- Gehäuse und Seitenpaneele mit Polyurethanschäum isoliert
- „Fleischlampe”
- Stellfüße zum Justieren des Möbels
- Die Vitrine lässt sich mit Kühlvitryn in Eckausführung und Kassentheken kombinieren

ZUSÄTZLICHE AUSSTATTUNG:

- Aluminiumrahmen in goldener Farbe
- fest montierte Glastrennwand
- Trennwand im unteren Stauraum
- Schiebeward aus Plexiglas
- Unterer Stauraum mit rostfreiem Stahl verkleidet
- Arbeitsplatte aus Granit oder rostfreiem Stahl
- Kundenseite: Taschenablage aus 2 Röhren
- verstellbare Auflageroste
- Kassentheke
- Wassergeschützte Steckdose
- Abtauheizung im Verdampfer
- Tiefkühlvariante bis zu - 8°C
- Zum Anschluss an externe Aggregate geeignet
- Auch in Ausführung mit gezwungener Kühlung erhältlich (offen)
- Sockel angestrichen - verschiedene Farbe zur Auswahl aus der RAL - Palette*

WCH 1.1

WITRYNA CHŁODNICZA Z SZYBĄ PROSTĄ
ВИТРИНА ОХЛАЖДАЮЩАЯ СО СТЕКЛОМ ПРЯМЫМ
REFRIGERATED COUNTER WITH STRAIGHT GLASS
KÜHLVITRINE MIT GERADER FRONTSCHIEBE

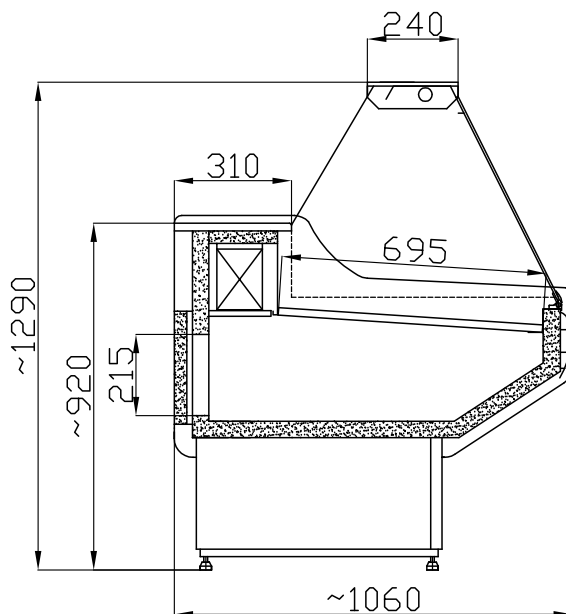

Model / Модель / Model / Modell	WCH 1.3/1.1	WCH 1.5/1.1	WCH 1.7/1.1	WCH 2.0/1.1	WCH 2.5/1.1	WCH 3.0/1.1
Wymiary (długość, szerokość, wysokość) [mm] Размеры (длина, ширина, высота) [мм] Size (Length, Width, Height) [mm] Abmessungen (Länge, Breite, Höhe) [mm]	1300 x 1060 x 1290	1500 x 1060 x 1290	1700 x 1060 x 1290	2000 x 1060 x 1290	2490 x 1060 x 1290	2940 x 1060 x 1290
Znamionowa wydajność chłodnicza [W] Номинальная охлаждающая мощность [Вт] Rated cooling capacity [W] Nennkühlleistung [W]	634	634	835	835	988	1306
Nominalne dobowe zużycie energii [kWh] Номинальное суточное потребление энергии [кВт-час] Rated daily energy consumption [kWh] Nenntagesstromverbrauch [kWh]	4.6	5.0	6.0	6.5	7.0	7.5
Pojemność komory użytkowej [dm³] Емкость рабочей камеры [дм³] Usable compartment capacity [dm ³] Nutzinhalt [dm ³]	240	280	320	380	480	560
Powierzchnia ekspozycyjna [m²] Экспозиционная поверхность [м²] Display space [m ²] Auflagefläche [m ²]	0.85	1.0	1.1	1.3	1.7	2.0
Moc świetlówek [W] Мощность лампочек [Вт] Fluorescent lamp power [W] Leistung der Lichtstoffröhre [W]	30	36	36	58	2 x 30	2 x 36
Maksymalne obciążenie półki [kg] Максимальная нагрузка на полку [кг] Maximum shelf capacity [kg] Maximale Belastung der Zwischenablagen [kg]	35	40	45	50	60	70

Powyższe dane zostały podane dla temp. otoczenia 25°C oraz wilgotności względnej 60%. / Вышеуказанные данные представлены для температуры окружающей среды 25°C и относительной влажности 60%. / The above data relate to ambient temperature of 25°C and relative humidity of 60%. / Die oben angegebenen Daten gelten für eine Lufttemperatur von 25°C und relative Feuchtigkeit von 60%.

Producent zastrzega sobie prawo wprowadzania zmian parametrów urządzenia bez wcześniejszego uprzedzenia. / Производитель оставляет за собой право на внесения изменений в параметры оборудования без предварительного уведомления. / The manufacturer reserves the right to make amendments regarding technical parameters without notice. / Der Hersteller behält sich das Recht vor, Änderungen der technischen Parameter ohne Ankündigung vorzunehmen.









NAROŻNIK CHŁODNICZY Z SZYBĄ PROSTĄ
ВИТРИНА УГЛОВАЯ ОХЛАЖДАЮЩАЯ СО СТЕКЛОМ ПРЯМЫМ
REFRIGERATED CORNER WITH STRAIGHT GLASS
KÜHLVITRINE IN ECKAUSFÜHRUNG MIT GERADER FRONTSCHIEBE

NCH 1.1



NCHW

RAL

3000	3003	1023	5005
			
6016	8016	1036	7004
			



NCHZ

**DANE TECHNICZNE/
WYPOSAŻENIE STANDARDOWE:**



- chłodzenie - grawitacyjne(NCHW), wymuszone(NCHZ)
- agregat chłodniczy - Danfoss
- zakres temperatur - od +1°C do +10°C
- czynnik chłodniczy - R 507
- napięcie znamionowe - 230 V~, 50Hz
- blat roboczy - płyta laminowana
- komora przechowalnicza - blacha aluminiowa
- przesłony nocne - plexi
- pasek ozdobny - kolor do wyboru z dostępnych wg RAL*
- podstawa i korpus - malowane proszkowo na kolor biały
- profile aluminiowe - srebrne
- termostat z automatycznym rozmrażaniem
- świetlówka „mięśna”
- nóżki do wyważenia urządzenia
- możliwość łączenia w ciągi z witrzynami oraz ładami kasowymi

WYPOSAŻENIE DODATKOWE:

- profile aluminiowe w kolorze złotym
- ruchoma przegroda z plexi
- komora przechowalnicza wyłożona blachą nierdzewną (NCHW)
- blat roboczy z granitu lub stali nierdzewnej
- półka klienta z 2 rur
- podstawa pod kasę
- gniazdko hermetyczne
- grzałka rozmrażania w parowniku (NCHZ)
- możliwość podłączenia do agregatu zewnętrznego
- możliwość wykonania z chłodzeniem wymuszoną (bez drzwi) (NCHW)
- podstawa malowana na kolor do wyboru z dostępnych wg RAL*

**ТЕХНИЧЕСКИЕ ДАННЫЕ/
СТАНДАРТНОЕ ОСНАЩЕНИЕ:**



- охлаждение - гравитационное (NCHW), принудительное(NCHZ)
- охлаждающий агрегат - Danfoss
- диапазон температур от +1°C до +10°C хладагент - R 507
- номинальное напряжение - 230 В~, 50 Гц
- рабочая доска - ламинированная плита
- камера хранения - листовой алюминий
- заслон на ночь - плексиглас
- декоративная полоска - цвет на выбор из имеющихся согласно RAL*
- основание и корпус - окрашены порошковым методом белым цветом
- алюминиевые профили - серебряные
- термостат с автоматическим размораживанием
- люминесцентная лампа «мясная» (красного цвета)
- ножки для выравнивания оборудования в горизонтальной плоскости
- возможность объединения в ряд

ДОПОЛНИТЕЛЬНОЕ ОСНАЩЕНИЕ:

- алюминиевые профили желтого цвета
- подвижная перегородка из плексигласа
- камера хранения выложена листовой нержавеющей сталью (NCHW)
- рабочая доска из гранита или нержавеющей стали
- полка клиента из 2 труб
- подставка для касы
- герметическая розетка
- нагреватель размораживания в испарителе (NCHZ)
- возможность подключения к наружному агрегату
- возможность исполнения с вынужденным охлаждением (без дверей) (NCHW)
- основание, окрашенное цвет на выбор из имеющихся согласно RAL*

**TECHNICAL DATA/
STANDARD ACCESSORIES:**



- Gravitation (NCHW), forced (NCHZ) cooling
- Refrigerating unit - Danfoss
- Temperature range - from +1°C to +10°C
- Refrigerant - R 507
- Rated voltage - 230 V~, 50Hz
- Worktop - laminated board
- Storage compartment - aluminium
- Night covers - polymetacrylate
- Decorative strip - RAL colours available*
- Basis and body - powder coated in white colour
- Aluminium profiles - silver
- Thermostat with auto defrost
- Fluorescent lamp „for meat”
- Adjustable levelling legs
- Possible connection

ADDITIONAL ACCESSORIES

- Golden colour aluminium profiles
- Mobile polymetacrylate partition
- Storage compartment covered with stainless steel (NCHW)
- Granite or stainless steel worktop
- Client shelf made from 2 tubes
- Cash register basis
- Air - tight socket
- Defrosting heater of evaporator (NCHZ)
- Connection to the external chiller unit possible
- Possible forced cooling (doorless version) (NCHW)
- Basis coated RAL colours available*

**TECHNISCHE DATEN/
STANDARDAUSSTATTUNG:**



- Stille Kühlung (NCHW), Gezwungene Kühlung (NCHZ)
- Kühlaggregat - Danfoss
- Temperaturbereich - von +1°C bis +10°C
- Kältemittel - R 507
- Nennspannung - 230 V~, 50 Hz
- Arbeitsplatte - HPL beschichtete Spannplatte
- Stauraum - Aluminiumblech
- Nachtrollo aus Plexiglas
- Zierstreifen - Farbe zur Auswahl aus der RAL - Palette*
- Sockel und Gehäuse pulverbeschichtet, Farbe: weiß
- Aluminiumrahmen - Farbe silbern
- Thermostat mit automatischer Abtaung
- „Fleischlampe”
- Stellfüße zum Justieren des Möbels
- Die Vitrine lässt sich kombinieren

ZUSÄTZLICHE AUSSTATTUNG:

- Aluminiumrahmen in goldener Farbe
- Schiebeward aus Plexiglas
- Unterer Stauraum mit rostfreiem Stahl verkleidet (NCHW)
- Arbeitsplatte aus Granit oder rostfreiem Stahl
- Kundenseite: Taschenablage aus 2 Röhren
- Kassentheke
- Wassergeschützte Steckdose
- Abtauheizung im Verdampfer (NCHZ)
- Zum Anschluss an externe Aggregate geeignet
- Auch in Ausführung mit gezwungener Kühlung erhältlich (offen) (NCHW)
- Sockel angestrichen - verschiedene Farbe zur Auswahl aus der RAL - Palette*

NCH 1.1

NAROŻNIK CHŁODNICZY Z SZYBĄ PROSTĄ
ВИТРИНА УГЛОВАЯ ОХЛАЖДАЮЩАЯ СО СТЕКЛОМ ПРЯМЫМ
REFRIGERATED CORNER WITH STRAIGHT GLASS
KÜHLVITRINE IN ECKAUSFÜHRUNG MIT GERADER FRONTSCHIEBE

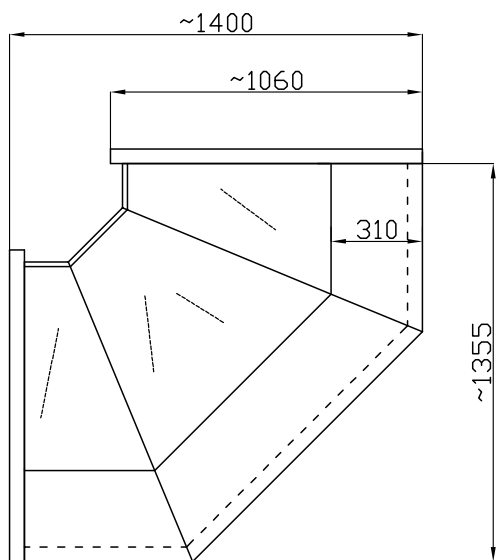

NCHW 1.3/1.1

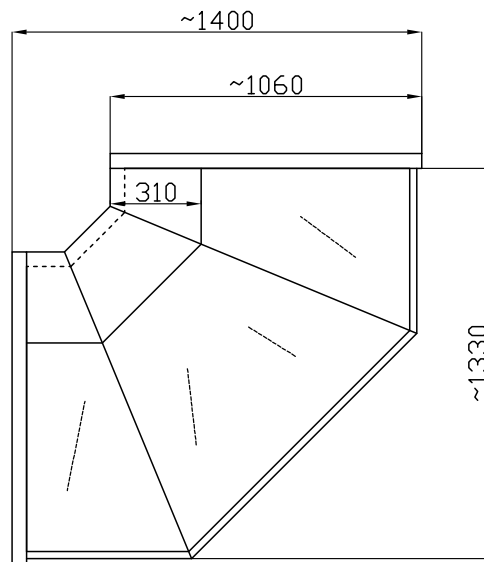

NCHZ 1.3/1.1

Model / Модель / Model / Modell	NCHW 1.3/1.1	NCHZ 1.3/1.1
Wymiary (długość, szerokość, wysokość) [mm] Размеры (длина, ширина, высота) [мм] Size (Length, Width, Height) [mm] Abmessungen (Länge, Breite, Höhe) [mm]	1400 x 1400 x 1290	1400 x 1400 x 1290
Znamionowa wydajność chłodnicza [W] Номинальная охлаждающая мощность [Вт] Rated cooling capacity [W] Nennkühlleistung [W]	634	634
Nominalne dobowe zużycie energii [kWh] Номинальное суточное потребление энергии [кВт-час] Rated daily energy consumption [kWh] Nenntagesstromverbrauch [kWh]	5.0	5.0
Pojemność komory użytkowej [dm³] Емкость рабочей камеры [дм ³] Usable compartment capacity [dm ³] Nutzinhalt [dm ³]	240	-
Powierzchnia ekspozycyjna [m²] Экспозиционная поверхность [м ²] Display space [m ²] Auflagefläche [m ²]	0.85	1.0

Powyższe dane zostały podane dla temp. otoczenia 25°C oraz wilgotności względnej 60%. / Вышеуказанные данные представлены для температуры окружающей среды 25°C и относительной влажности 60%. / The above data relate to ambient temperature of 25°C and relative humidity of 60%. / Die oben angegebenen Daten gelten für eine Lufttemperatur von 25°C und relative Feuchtigkeit von 60%.









Producent zastrzega sobie prawo wprowadzania zmian parametrów urządzenia bez wcześniejszego uprzedzenia. / Производитель оставляет за собой право на внесения изменений в параметры оборудования без предварительного уведомления. / The manufacturer reserves the right to make amendments regarding technical parameters without notice. / Der Hersteller behält sich das Recht vor, Änderungen der technischen Parameter ohne Ankündigung vorzunehmen.

WITRYNA CHŁODNICZA Z SZYBĄ GIĘTĄ
ВИТРИНА ОХЛАЖДАЮЩАЯ СО СТЕКЛОМ ГНУТЫМ
REFRIGERATED COUNTER WITH CURVED GLASS
KÜHLVITRINE MIT GEBOGENER FRONTSCHIEBE

WCHG 1.1



RAL

3000	3003	1023	5005
			
6016	8016	1036	7004
			

DANE TECHNICZNE/ WYPOSAŻENIE STANDARDOWE:



- chłodzenie - grawitacyjne
- agregat chłodniczy - Danfoss
- zakres temperatur - od +1°C do +10°C
- czynnik chłodniczy - R 507
- napięcie znamionowe - 230 V~, 50Hz
- blat roboczy - płyta laminowana
- komora przechowalnicza - blacha aluminiowa
- przesłony nocne - plexi
- pasek ozdobny - kolor do wyboru z dostępnych wg RAL*
- podstawa i korpus - malowane proszkowo na kolor biały
- profile aluminiowe - srebrne
- termostat z automatycznym rozmrażaniem
- boki i korpus izolowany pianką poliuretanową
- świetlówka „mięsna”
- nożki do wy poziomowania urządzenia
- możliwość łączenia w ciągi z witrynami narożnymi oraz ładami kasowymi

WYPOSAŻENIE DODATKOWE:

- profile aluminiowe w kolorze złotym
- stała przegroda szklana
- przegroda w dolnej komorze
- ruchoma przegroda z plexi
- komora przechowalnicza wyłożona blachą nierdzewną
- blat roboczy z granitu lub stali nierdzewnej
- półka klienta z 2 rur
- stopniowana powierzchnia ekspozycyjna
- podstawa pod kasę
- gniazdko hermetyczne
- grzałka rozmrażania w parowniku
- wersja mroźnicza do -8°C
- możliwość podłączenia do agregatu zewnętrznego
- możliwość wykonania z chłodzeniem wymuszonym (bez drzwi)
- półka nierdzewna nakładana na szybę giętą
- podstawa malowana na kolor do wyboru z dostępnych wg RAL*

ТЕХНИЧЕСКИЕ ДАННЫЕ/ СТАНДАРТНОЕ ОСНАЩЕНИЕ:



- охлаждение - гравитационное
- охлаждающий агрегат - Danfoss
- диапазон температур от +1°C до +10°C
- хладагент - R 507
- номинальное напряжение - 230 В~, 50 Гц
- рабочая доска - ламинированная плита
- камера хранения - листовая алюминий
- заслон на ночь - плексиглас
- декоративная полоска - цвет на выбор из имеющихся согласно RAL*
- основание и корпус - окрашены порошковым методом белым цветом
- алюминиевые профили - серебряные
- термостат с автоматическим размораживанием
- бока и корпус изолированы полиуретановой пеной
- люминесцентная лампа «мясная» (красного цвета)
- ножки для выравнивания оборудования в горизонтальной плоскости
- возможность объединения в ряд с угловыми витринами и кассовыми стойками

ДОПОЛНИТЕЛЬНОЕ ОСНАЩЕНИЕ:

- алюминиевые профили желтого цвета
- постоянная стеклянная перегородка
- перегородка в нижней камере
- подвижная перегородка из плексигласа
- камера хранения выложена листовой нержавеющей сталью
- рабочая доска из гранита или нержавеющей стали
- полка клиента из 2 труб
- ступенчатая экспонируемая площадь
- подставка для кассы
- герметическая розетка
- нагреватель размораживания в испарителе
- вариант с заморозкой до -8°C
- возможность подключения к наружному агрегату
- возможность исполнения с вынужденным охлаждением (без дверей)
- полка из нержавеющей металла, накладываемая на гнутое стекло
- основание, окрашенное цвет на выбор из имеющихся согласно RAL*

TECHNICAL DATA/ STANDARD ACCESSORIES:



- Gravitation cooling
- Refrigerating unit - Danfoss
- Temperature range - from +1°C to +10°C
- Refrigerant - R 507
- Rated voltage - 230 V~, 50Hz
- Worktop - laminated board
- Storage compartment - aluminium
- Night covers - polymetacrylate
- Decorative strip - RAL colours available*
- Basis and body - powder coated in white colour
- Aluminium profiles - silver
- Thermostat with auto defrost
- Polyurethane foam insulated sides and body
- Fluorescent lamp „for meat”
- Adjustable levelling legs
- Connection to corner display cabinets and display cases possible

ADDITIONAL ACCESSORIES

- Golden colour aluminium profiles
- Fixed glass partition
- Bottom compartment with partition
- Mobile polymetacrylate partition
- Storage compartment covered with stainless steel
- Granite or stainless steel worktop
- Client shelf made from 2 tubes
- Stepped display surface
- Cash register basis
- Air-tight socket
- Defrosting heater of evaporator
- Refrigerating model up to - 8°C
- Connection to the external chiller unit possible
- Possible forced cooling (doorless version)
- Stainless steel shelf placed on bent glass
- Basis coated RAL colours available*

TECHNISCHE DATEN/ STANDARD AUSSTATTUNG:



- Stille Kühlung
- Kühlaggregat - Danfoss
- Temperaturbereich - von +1°C bis +10°C
- Kältemittel - R 507
- Nennspannung - 230 V~, 50 Hz
- Arbeitsplatte - HPL beschichtete Spannplatte
- Stauraum - Aluminiumblech
- Nachttrollo aus Plexiglas
- Zierstreifen - Farbe zur Auswahl aus der RAL-Palette*
- Sockel und Gehäuse pulverbeschichtet, Farbe: weiß
- Aluminiumrahmen - Farbe silbern
- Thermostat mit automatischer Abtauung
- Gehäuse und Seitenpaneele mit Polyurethanschäum isoliert
- „Fleischlampe”
- Stellfüße zum Justieren des Möbels
- Die Vitrine lässt sich mit Kühlvitrienen in Eckausführung und Kassentheken kombinieren

ZUSÄTZLICHE AUSSTATTUNG:

- Aluminiumrahmen in goldener Farbe
- fest montierte Glasstrennwand
- Trennwand im unteren Stauraum
- Schiebeward aus Plexiglas
- Unterer Stauraum mit rostfreiem Stahl verkleidet
- Arbeitsplatte aus Granit oder rostfreiem Stahl
- Kundenseite: Taschenablage aus 2 Röhren
- verstellbare Auflageroste
- Kassentheke
- Wassergeschützte Steckdose
- Abtauheizung im Verdampfer
- Tiefkühlvariante bis zu - 8°C
- Zum Anschluss an externe Aggregate geeignet
- Auch in Ausführung mit gezwungener Kühlung erhältlich (offen)
- Ein Aufsatz aus rostfreiem Stahl für die gebogene Frontscheibe
- Sockel angestrichen - verschiedene Farbe zur Auswahl aus der RAL - Palette*

WCHG 1.1

WITRYNA CHŁODNICZA Z SZYBĄ GIĘTĄ
ВИТРИНА ОХЛАЖДАЮЩАЯ СО СТЕКЛОМ ГНУТЫМ
REFRIGERATED COUNTER WITH CURVED GLASS
KÜHLVITRINE MIT GEBOGENER FRONTSCHIEBE

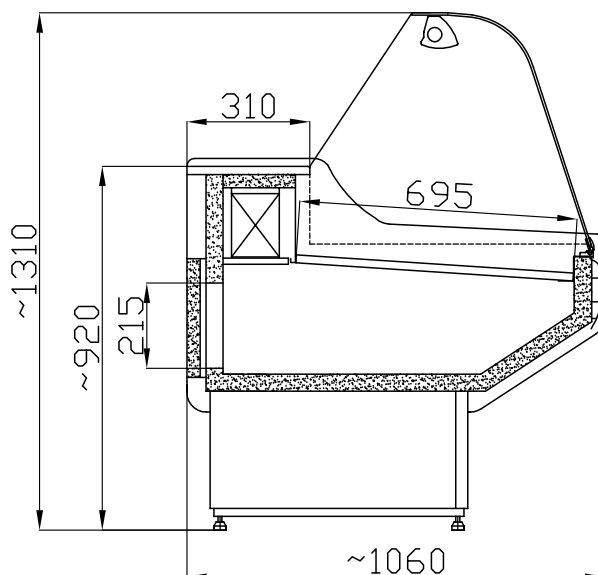

Model / Модель / Model / Modell	WCHG 1.3/1.1	WCHG 1.5/1.1	WCHG 1.7/1.1	WCHG 2.0/1.1	WCHG 2.5/1.1	WCHG 3.0/1.1
Wymiary (długość, szerokość, wysokość) [mm] Размеры (длина, ширина, высота) [мм] Size (Length, Width, Height) [mm] Abmessungen (Länge, Breite, Höhe) [mm]	1300 x 1060 x 1310	1500 x 1060 x 1310	1700 x 1060 x 1310	2000 x 1060 x 1310	2490 x 1060 x 1310	2940 x 1060 x 1310
Znamionowa wydajność chłodnicza [W] Номинальная охлаждающая мощность [Вт] Rated cooling capacity [W] Nennkühlleistung [W]	634	634	835	835	988	1306
Nominalne dobowe zużycie energii [kWh] Номинальное суточное потребление энергии [кВт-час] Rated daily energy consumption [kWh] Nenntagesstromverbrauch [kWh]	4.6	5.0	6.0	6.5	7.0	7.5
Pojemność komory użytkowej [dm³] Емкость рабочей камеры [дм ³] Usable compartment capacity [dm ³] Nutzinhalt [dm ³]	240	280	320	380	480	560
Powierzchnia ekspozycyjna [m²] Экспозиционная поверхность [м ²] Display space [m ²] Auflagefläche [m ²]	0.85	1.0	1.1	1.3	1.7	2.0
Moc świetlówek [W] Мощность лампочек [Вт] Fluorescent lamp power [W] Leistung der Lichtstoffröhre [W]	30	36	36	58	2x30	2x36
Maksymalne obciążenie półki [kg] Максимальная нагрузка на полку [кг] Maximum shelf capacity [kg] Maximale Belastung der Zwischenablagen [kg]	35	40	45	50	60	70

Powyższe dane zostały podane dla temp. otoczenia 25°C oraz wilgotności względnej 60%. / Вышеуказанные данные представлены для температуры окружающей среды 25°C и относительной влажности 60%. / The above data relate to ambient temperature of 25°C and relative humidity of 60%. / Die oben angegebenen Daten gelten für eine Lufttemperatur von 25°C und relative Feuchtigkeit von 60%.

Producent zastrzega sobie prawo wprowadzania zmian parametrów urządzenia bez wcześniejszego uprzedzenia. / Производитель оставляет за собой право на внесения изменений в параметры оборудования без предварительного уведомления. / The manufacturer reserves the right to make amendments regarding technical parameters without notice. / Der Hersteller behält sich das Recht vor, Änderungen der technischen Parameter ohne Ankündigung vorzunehmen.

NAROŻNIK CHŁODNICZY Z SZYBĄ GIĘTĄ

ВИТРИНА УГЛОВАЯ ОХЛАЖДАЮЩАЯ СО СТЕКЛОМ ГНУТЫМ

REFRIGERATED CORNER WITH CURVED GLASS









KÜHLVITRINE IN ECKAUSFÜHRUNG MIT GEBOGENER FRONTSCHIEBE

NCHG 1.1



NCHGW

RAL

3000	3003	1023	5005
			
6016	8016	1036	7004
			

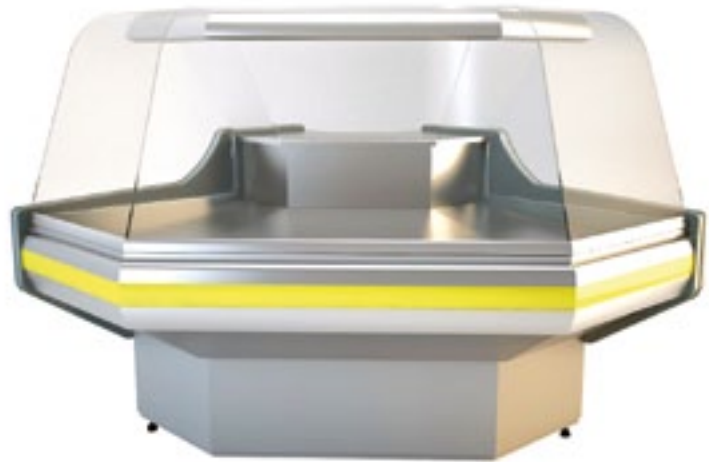

NCHGZ

DANE TECHNICZNE/ WYPOSAŻENIE STANDARDOWE:



- chłodzenie - grawitacyjne(NCHGW), wymuszone(NCHGZ)
- agregat chłodniczy - Danfoss
- zakres temperatur - od +1°C do +10°C
- czynnik chłodniczy - R 507
- napięcie znamionowe - 230 V~, 50Hz
- blat roboczy - płyta laminowana
- komora przechowalnicza - blacha aluminiowa
- przesłony nocne - plexi
- pasek ozdobny - kolor do wyboru z dostępnych wg RAL*
- podstawa i korpus - malowane proszkowo na kolor biały
- profile aluminiowe - srebrne
- termostat z automatycznym rozmrażaniem
- świetlówka „mięśna”
- nożki do wy poziomowania urządzenia
- możliwość łączenia w ciągi z witrynami oraz ładami kasowymi

WYPOSAŻENIE DODATKOWE:

- profile aluminiowe w kolorze złotym
- ruchoma przegroda z plexi
- komora przechowalnicza wyłożona blachą nierdzewną (NCHGW)
- blat roboczy z granitu lub stali nierdzewnej
- półka klienta z 2 rur
- podstawa pod kasę
- gniazdko hermetyczne
- grzałka rozmrażania w parowniku (NCHGZ)
- możliwość podłączenia do agregatu zewnętrznego
- możliwość wykonania z chłodzeniem wymuszoną (bez drzwi) (NCHGW)
- podstawa malowana na kolor do wyboru z dostępnych wg RAL*

ТЕХНИЧЕСКИЕ ДАННЫЕ/ СТАНДАРТНОЕ ОСНАЩЕНИЕ:



- охлаждение - гравитационное (NCHGW), принудительное(NCHGZ)
- охлаждающий агрегат - Danfoss
- диапазон температур от +1°C до +10°C хладагент - R 507
- номинальное напряжение - 230 В~, 50 Гц
- рабочая доска - ламинированная плита
- камера хранения - листовая алюминий
- заслон на ночь - плексиглас
- декоративная полоска - цвет на выбор из имеющихся согласно RAL*
- основание и корпус - окрашены порошковым методом белым цветом
- алюминиевые профили - серебряные
- термостат с автоматическим размораживанием
- люминесцентная лампа «мясная» (красного цвета)
- ножки для выравнивания оборудования в горизонтальной плоскости
- возможность объединения в ряд

ДОПОЛНИТЕЛЬНОЕ ОСНАЩЕНИЕ:

- алюминиевые профили желтого цвета
- подвижная перегородка из плексигласа
- камера хранения выложена листовой нержавеющей сталью (NCHGW)
- рабочая доска из гранита или нержавеющей стали
- полка клиента из 2 труб
- подставка для кассы
- герметическая розетка
- нагреватель размораживания в испарителе (NCHGZ)
- возможность подключения к наружному агрегату
- возможность исполнения с вынужденным охлаждением (без дверей) (NCHGW)
- основание, окрашенное цвет на выбор из имеющихся согласно RAL*

TECHNICAL DATA/ STANDARD ACCESSORIES:



- Gravitation (NCHGW), forced (NCHGZ) cooling
- Refrigerating unit - Danfoss
- Temperature range - from +1°C to +10°C
- Refrigerant - R 507
- Rated voltage - 230 V~, 50Hz
- Worktop - laminated board
- Storage compartment - aluminium
- Night covers - polymetacrylate
- Decorative strip - RAL colours available*
- Basis and body - powder coated in white colour
- Aluminium profiles-silver
- Thermostat with auto defrost
- Fluorescent lamp „for meat”
- Adjustable levelling legs
- Possible connection

ADDITIONAL ACCESSORIES

- Golden colour aluminium profiles
- Mobile polymetacrylate partition
- Storage compartment covered with stainless steel (NCHGW)
- Granite or stainless steel worktop
- Client shelf made from 2 tubes
- Cash register basis
- Air-tight socket
- Defrosting heater of evaporator (NCHGZ)
- Connection to the external chiller unit possible
- Possible forced cooling (doorless version) (NCHGW)
- Basis coated RAL colours available*

TECHNISCHE DATEN/ STANDARD AUSSTATTUNG:



- Stille Kühlung (NCHGW), Gezwungene Kühlung (NCHGZ)
- Kühlaggregat - Danfoss
- Temperaturbereich - von +1°C bis +10°C
- Kältemittel - R 507
- Nennspannung - 230 V~, 50 Hz
- Arbeitsplatte - HPL beschichtete Spannplatte
- Stauraum - Aluminiumblech
- Nachtrollo aus Plexiglas
- Zierstreifen - Farbe zur Auswahl aus der RAL - Palette*
- Sockel und Gehäuse pulverbeschichtet, Farbe: weiß
- Aluminiumrahmen - Farbe silbern
- Thermostat mit automatischer Abtaugung
- „Fleischlampe”
- Stellfüße zum Justieren des Möbels
- Die Vitrine lässt sich kombinieren

ZUSÄTZLICHE AUSSTATTUNG:

- Aluminiumrahmen in goldener Farbe
- Schiebeward aus Plexiglas
- Unterer Stauraum mit rostfreiem Stahl verkleidet (NCHGW)
- Arbeitsplatte aus Granit oder rostfreiem Stahl
- Kundenseite: Taschenablage aus 2 Röhren
- Kassentheke
- Wassergeschützte Steckdose
- Abtaueheizung im Verdampfer (NCHGZ)
- Zum Anschluss an externe Aggregate geeignet
- Auch in Ausführung mit gezwungener Kühlung erhältlich (offen) (NCHGW)
- Sockel angestrichen - verschiedene Farbe zur Auswahl aus der RAL - Palette*

NCHG 1.1

NAROŻNIK CHŁODNICZY Z SZYBĄ GIĘTĄ
ВИТРИНА УГЛОВАЯ ОХЛАЖДАЮЩАЯ СО СТЕКЛОМ ГНУТЫМ
REFRIGERATED CORNER WITH CURVED GLASS
KÜHLVITRINE IN ECKAUSFÜHRUNG MIT GEBOGENER FRONTSCHIEBE

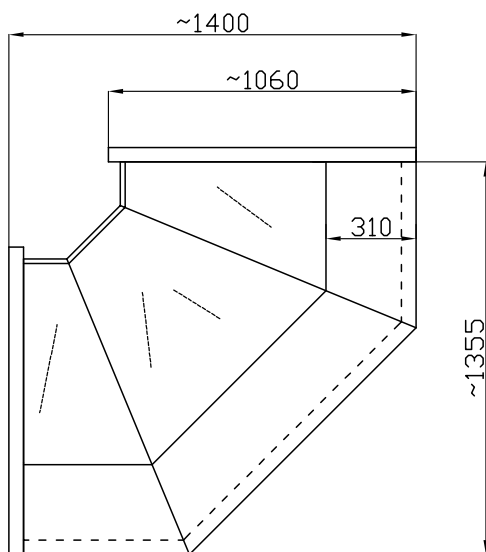

NCHGW 1.3/1.1

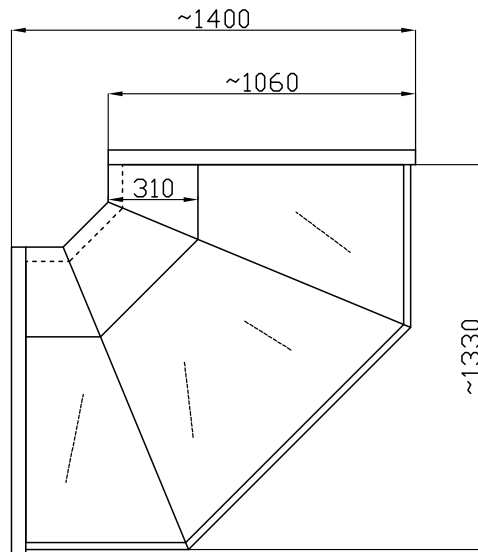

NCHGZ 1.3/1.1

Model / Модель / Model / Modell	NCHGW 1.3/1.1	NCHGZ 1.3/1.1
Wymiary (długość, szerokość, wysokość) [mm] Размеры (длина, ширина, высота) [мм] Size (Length, Width, Height) [mm] Abmessungen (Länge, Breite, Höhe) [mm]	1400 x 1400 x 1310	1400 x 1400 x 1310
Znamionowa wydajność chłodnicza [W] Номинальная охлаждающая мощность [Вт] Rated cooling capacity [W] Nennkühlleistung [W]	634	634
Nominalne dobowe zużycie energii [kWh] Номинальное суточное потребление энергии [кВт-час] Rated daily energy consumption [kWh] Nenntagesstromverbrauch [kWh]	5.0	5.0
Pojemność komory użytkowej [dm³] Емкость рабочей камеры [дм ³] Usable compartment capacity [dm ³] Nutzinhalt [dm ³]	240	-
Powierzchnia ekspozycyjna [m²] Экспозиционная поверхность [м ²] Display space [m ²] Auflagefläche [m ²]	0.85	1.0

Powyższe dane zostały podane dla temp. otoczenia 25°C oraz wilgotności względnej 60%. / Вышеуказанные данные представлены для температуры окружающей среды 25°C и относительной влажности 60%. / The above data relate to ambient temperature of 25°C and relative humidity of 60%. / Die oben angegebenen Daten gelten für eine Lufttemperatur von 25°C und relative Feuchtigkeit von 60%.







Producent zastrzega sobie prawo wprowadzania zmian parametrów urządzenia bez wcześniejszego uprzedzenia. / Производитель оставляет за собой право на внесения изменений в параметры оборудования без предварительного уведомления. / The manufacturer reserves the right to make amendments regarding technical parameters without notice. / Der Hersteller behält sich das Recht vor, Änderungen der technischen Parameter ohne Ankündigung vorzunehmen.

**LADA EKSPEDIENCKA NIECHŁODZONA
ПРИЛАВОК ДЛЯ ПРОДАВЦА НЕ ОХЛАЖДАЕМЫЙ
UNCOOLED COUNTER - DISPLAY
UNGEKÜHLTE VERKAUFSVITRINE**

**LE 1.1
(LKN 1.1)**

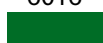
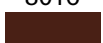
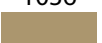

RAL

3000	3003	1023	5005
			
6016	8016	1036	7004
			

**DANE TECHNICZNE/
WYPOSAŻENIE STANDARDOWE:**



- blat roboczy - płyta laminowana
- pasek ozdobny - kolor do wyboru z dostępnych wg RAL*
- nóżki do wy poziomowania urządzenia
- możliwość łączenia w ciągi z witrynami chłodniczymi i narożnikami
- możliwość wykonania w wersji narożnej LKN 1.3/1.1

WYPOSAŻENIE DODATKOWE:

- blat roboczy z granitu lub stali nierdzewnej
- półka klienta z 2 rur
- blat dolny z granitu
- podstawa malowana na kolor do wyboru z dostępnych wg RAL*

**ТЕХНИЧЕСКИЕ ДАННЫЕ/
СТАНДАРТНОЕ ОСНАЩЕНИЕ:**



- рабочая доска - ламинированная плита
- декоративная полоска - цвет на выбор из имеющихся согласно RAL*
- ножки для выравнивания оборудования в горизонтальной плоскости
- возможность объединения в ряд
- возможность исполнения в угловой версии LKN 1.3/1.1

ДОПОЛНИТЕЛЬНОЕ ОСНАЩЕНИЕ:

- рабочая доска из гранита или нержавеющей стали
- полка клиента из 2 труб
- нижняя столешница из гранита
- основание, окрашенное цвет на выбор из имеющихся согласно RAL*

**TECHNICAL DATA/
STANDARD ACCESSORIES:**



- Worktop - laminated board
- Decorative strip - RAL colours available*
- Adjustable levelling legs
- Possible connection
- Corner version possible LKN 1.3/1.1

ADDITIONAL ACCESSORIES

- Granite or stainless steel worktop
- Client shelf made from 2 tubes
- bottom top of granite
- Basis coated RAL colours available*

**TECHNISCHE DATEN/
STANDARDAUSSTATTUNG:**



- Arbeitsplatte - HPL beschichtete Spannplatte
- Zierstreifen - Farbe zur Auswahl aus der RAL - Palette*
- Stellfüße zum Justieren des Möbels
- Die Vitrine lässt sich kombinieren
- Auch in Eckausführung erhältlich LKN 1.3/1.1

ZUSÄTZLICHE AUSSTATTUNG:

- Arbeitsplatte aus Granit oder rostfreiem Stahl
- Kundenseite: Taschenablage aus 2 Röhren
- die untere Platte aus Granit
- Sockel angestrichen - verschiedene Farbe zur Auswahl aus der RAL - Palette*

LE 1.1 (LKN 1.1)

LADA EKSPEDIENCKA NIECHŁODZONA
ПРИЛАВОК ДЛЯ ПРОДАВЦА НЕ ОХЛАЖДАЕМЫЙ
UNCOOLED COUNTER - DISPLAY
UNGEKÜHLTE VERKAUFSVITRINE

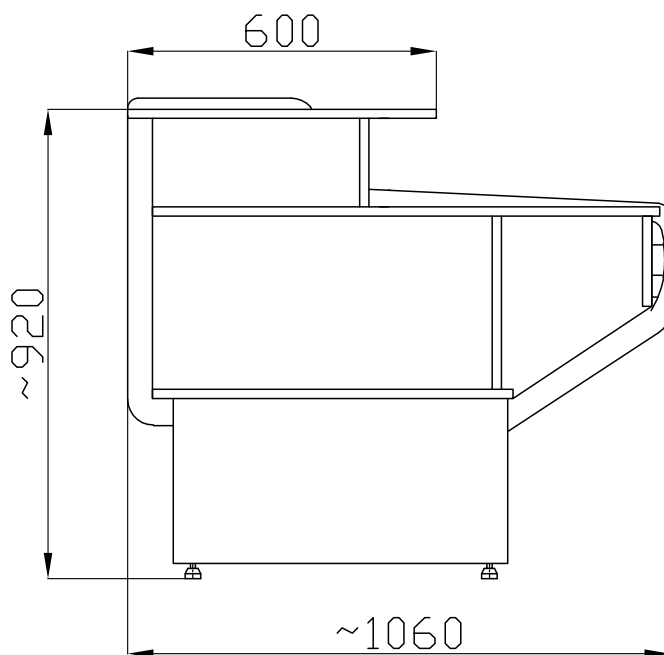

Model / Модель / Model / Modell	LE 1.1
Wymiary (długość, szerokość, wysokość) [mm] Размеры (длина, ширина, высота) [мм] Size (Length, Width, Height) [mm] Abmessungen (Länge, Breite, Höhe) [mm]	L x 1060 x 920
Pojemność komory użytkowej [dm³] Емкость рабочей камеры [дм ³] Usable compartment capacity [dm ³] Nutzinhalt [dm ³]	240









Producent zastrzega sobie prawo wprowadzania zmian parametrów urządzenia bez wcześniejszego uprzedzenia. / Производитель оставляет за собой право на внесения изменений в параметры оборудования без предварительного уведомления. / The manufacturer reserves the right to make amendments regarding technical parameters without notice. / Der Hersteller behält sich das Recht vor, Änderungen der technischen Parameter ohne Ankündigung vorzunehmen.

WITRYNA CHŁODNICZA Z SZYBĄ GIĘTĄ
ВИТРИНА ОХЛАЖДАЮЩАЯ СО СТЕКЛОМ ГНУТЫМ
REFRIGERATED COUNTER WITH CURVED GLASS
KÜHLVITRINE MIT GEBOGENER FRONTSCHIEBE

WCHI



RAL

3000	3003	1023	5005
			
6016	8016	1036	7004
			

DANE TECHNICZNE/ WYPOSAŻENIE STANDARDOWE:



- chłodzenie - grawitacyjne
- agregat chłodniczy - Danfoss
- zakres temperatur - od +1°C do +10°C
- czynnik chłodniczy - R 507
- napięcie znamionowe - 230 V~, 50Hz
- blat roboczy z granitu lub stali nierdzewnej
- komora przechowalnicza - blacha aluminiowa
- przesłony nocne - plexi
- podstawa i pasek ozdobny - kolor do wyboru z dostępnych wg RAL*
- korpus - malowane proszkowo na kolor biały
- profile aluminiowe - srebrne
- termostat z automatycznym rozmrażaniem
- boki i korpus izolowany pianką poliuretanową
- świetlówka „mięśna”
- nóżki do wyważenia urządzenia
- możliwość łączenia w ciągi z witrzynami narożnymi oraz ladami kasowymi

WYPOSAŻENIE DODATKOWE:

- profile aluminiowe w kolorze złotym
- stała przegroda szklana
- przegroda w dolnej komorze
- ruchoma przegroda z plexi
- komora przechowalnicza wyłożona blachą nierdzewną
- szyby przednie podnoszone na siłownikach
- półka klienta z 2 rur
- stopniowana powierzchnia ekspozycyjna
- podstawa pod kasę
- gniazdko hermetyczne
- grzałka rozmrażania w parowniku
- wersja mroźnicza do - 8°C
- możliwość podłączenia do agregatu zewnętrznego
- możliwość wykonania z chłodzeniem wymuszonym (bez drzwi)

ТЕХНИЧЕСКИЕ ДАННЫЕ/ СТАНДАРТНОЕ ОСНАЩЕНИЕ:



- охлаждение - гравитационное
- охлаждающий агрегат - Danfoss
- диапазон температур от +1°C до +10°C
- хладагент - R 507
- номинальное напряжение - 230 В~, 50 Гц
- рабочая доска из гранита или нержавеющей стали
- камера хранения - листовой алюминий
- заслон на ночь - плексиглас
- основание и декоративная полоска - цвет на выбор из имеющихся согласно RAL*
- корпус - окрашены порошковым методом белым цветом
- алюминиевые профили - серебряные
- термостат с автоматическим размораживанием
- бока и корпус изолированы полиуретановой пеной
- люминесцентная лампа «мясная» (красного цвета)
- ножки для выравнивания оборудования в горизонтальной плоскости
- возможность объединения в ряд с угловыми витринами и кассовыми стойками

ДОПОЛНИТЕЛЬНОЕ ОСНАЩЕНИЕ:

- алюминиевые профили желтого цвета
- постоянная стеклянная перегородка
- перегородка в нижней камере
- подвижная перегородка из плексигласа
- камера хранения выложена листовой нержавеющей сталью
- передние стекла поднимаются сервомоторами
- полка клиента из 2 труб
- ступенчатая экспонируемая площадь
- подставка для кассы
- герметическая розетка
- нагреватель размораживания в испарителе
- вариант с заморозкой до -8°C
- возможность подключения к наружному агрегату
- возможность исполнения с вынужденным охлаждением (без дверей)

TECHNICAL DATA/ STANDARD ACCESSORIES:



- Gravitation cooling
- Refrigerating unit - Danfoss
- Temperature range - from +1°C to +10°C
- Refrigerant - R 507
- Rated voltage - 230 V~, 50Hz
- Granite or stainless steel worktop
- Storage compartment - aluminium
- Night covers - polymetacrylate
- Basis and decorative strip - RAL colours available*
- Body - powder coated in white colour
- Aluminium profiles - silver
- Thermostat with auto defrost
- Polyurethane foam insulated sides and body
- Fluorescent lamp „for meat”
- Adjustable levelling legs
- Connection to corner display cabinets and display cases possible

ADDITIONAL ACCESSORIES

- Golden colour aluminium profiles
- Fixed glass partition
- Bottom compartment with partition
- Mobile polymetacrylate partition
- Storage compartment covered with stainless steel
- Front glass lifted the gas springs
- Client shelf made from 2 tubes
- Stepped display surface
- Cash register basis
- Air-tight socket
- Defrosting heater of evaporator
- Refrigerating model up to - 8°C
- Connection to the external chiller unit possible
- Possible forced cooling (doorless version)

TECHNISCHE DATEN/ STANDARDAUSSTATTUNG:



- Stille Kühlung
- Kühlaggregat - Danfoss
- Temperaturbereich - von +1°C bis +10°C
- Kältemittel - R 507
- Nennspannung - 230 V~, 50 Hz
- Arbeitsplatte aus Granit oder rostfreiem Stahl
- Stauraum - Aluminiumblech
- Nachrollo aus Plexiglas
- Sockel und Zierstreifen - Farbe zur Auswahl aus der RAL - Palette*
- Gehäuse pulverbeschichtet, Farbe: weiß
- Aluminiumrahmen - Farbe silbern
- Thermostat mit automatischer Abtaugung
- Gehäuse und Seitenpaneele mit Polyurethanschaum isoliert
- „Fleischlampe”
- Stellfüße zum Justieren des Möbels
- Die Vitrine lässt sich mit Kühlvitriren in Eckausführung und Kassentheken kombinieren

ZUSÄTZLICHE AUSSTATTUNG:

- Aluminiumrahmen in goldener Farbe
- fest montierte Glastrennwand
- Trennwand im unteren Stauraum
- Schiebeward aus Plexiglas
- Unterer Stauraum mit rostfreiem Stahl verkleidet
- Frontscheibe mit Zylinderschloss
- Kundenseite: Taschenablage aus 2 Röhren
- verstellbare Auflageroste
- Kassentheke
- Wassergeschützte Steckdose
- Abtauheizung im Verdampfer
- Tiefkühlvariante bis zu - 8°C
- Zum Anschluss an externe Aggregate geeignet
- Auch in Ausführung mit gezwungener Kühlung erhältlich (offen)

WCHI

WITRYNA CHŁODNICZA Z SZYBĄ GIĘTĄ
ВИТРИНА ОХЛАЖДАЮЩАЯ СО СТЕКЛОМ ГНУТЫМ
REFRIGERATED COUNTER WITH CURVED GLASS
KÜHLVITRINE MIT GEBOGENER FRONTSCHIEBE

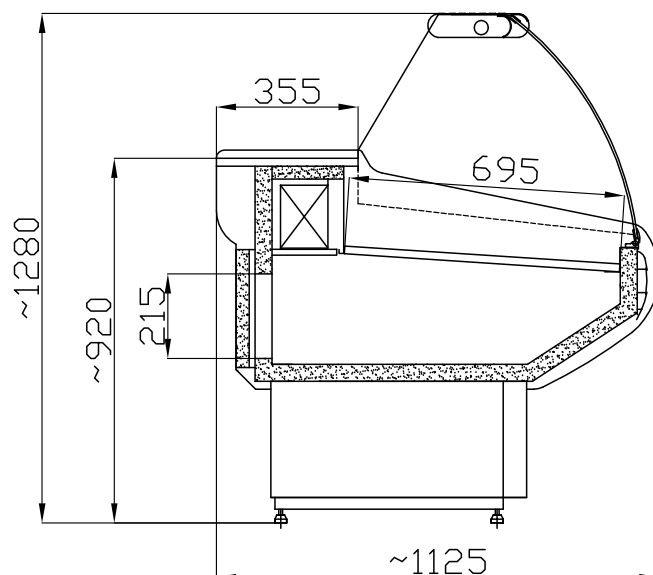

Model / Модель / Model / Modell	WCHI 1.3/1.1	WCHI 1.5/1.1	WCHI 1.7/1.1	WCHI 2.0/1.1	WCHI 2.5/1.1	WCHI 3.0/1.1
Wymiary (długość, szerokość, wysokość) [mm] Размеры (длина, ширина, высота) [мм] Size (Length, Width, Height) [mm] Abmessungen (Länge, Breite, Höhe) [mm]	1320 x 1125 x 1280	1520 x 1125 x 1280	1720 x 1125 x 1280	2020 x 1125 x 1280	2510 x 1125 x 1280	2960 x 1125 x 1280
Znamionowa wydajność chłodnicza [W] Номинальная охлаждающая мощность [Вт] Rated cooling capacity [W] Nennkühlleistung [W]	634	634	835	835	988	1306
Nominalne dobowe zużycie energii [kWh] Номинальное суточное потребление энергии [кВт-час] Rated daily energy consumption [kWh] Nenntagesstromverbrauch [kWh]	4.6	5.0	6.0	6.5	7.0	7.5
Pojemność komory użytkowej [dm³] Емкость рабочей камеры [дм ³] Usable compartment capacity [dm ³] Nutzinhalt [dm ³]	240	280	320	380	480	560
Powierzchnia ekspozycyjna [m²] Экспозиционная поверхность [м ²] Display space [m ²] Auflagefläche [m ²]	0.85	1.0	1.1	1.3	1.7	2.0
Moc świetlówek [W] Мощность лампочек [Вт] Fluorescent lamp power [W] Leistung der Lichtstoffröhre [W]	30	36	36	58	2 x 30	2 x 36
Maksymalne obciążenie półki [kg] Максимальная нагрузка на полку [кг] Maximum shelf capacity [kg] Maximale Belastung der Zwischenablagen [kg]	35	40	45	50	60	70

Powyższe dane zostały podane dla temp. otoczenia 25°C oraz wilgotności względnej 60%. / Вышеуказанные данные представлены для температуры окружающей среды 25°C и относительной влажности 60%. / The above data relate to ambient temperature of 25°C and relative humidity of 60%. / Die oben angegebenen Daten gelten für eine Lufttemperatur von 25°C und relative Feuchtigkeit von 60%.

Producent zastrzega sobie prawo wprowadzania zmian parametrów urządzenia bez wcześniejszego uprzedzenia. / Производитель оставляет за собой право на внесения изменений в параметры оборудования без предварительного уведомления. / The manufacturer reserves the right to make amendments regarding technical parameters without notice. / Der Hersteller behält sich das Recht vor, Änderungen der technischen Parameter ohne Ankündigung vorzunehmen.









NAROŻNIK CHŁODNICZY Z SZYBĄ GIĘTĄ
ВИТРИНА УГЛОВАЯ ОХЛАЖДАЮЩАЯ СО СТЕКЛОМ ГНУТЫМ
REFRIGERATED CORNER WITH CURVED GLASS
KÜHLVITRINE IN ECKAUSFÜHRUNG MIT GEBOGENER FRONTSCHIEBE

NCHI



NCHIW

RAL

3000	3003	1023	5005
			
6016	8016	1036	7004
			

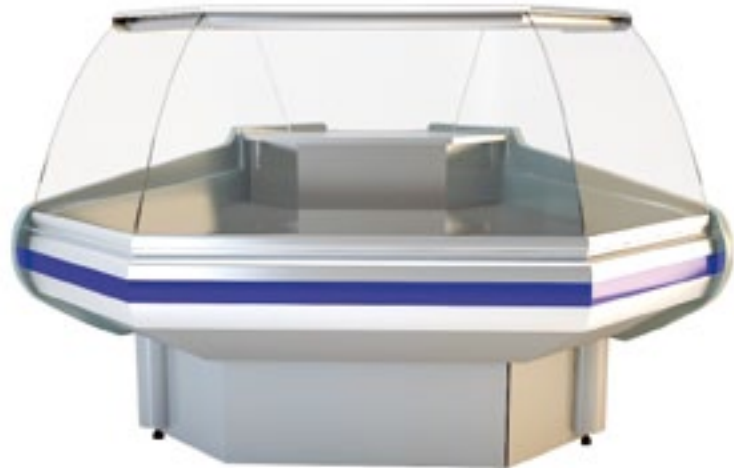

NCHIZ

**DANE TECHNICZNE/
WYPOSAŻENIE STANDARDOWE:**



- chłodzenie - grawitacyjne (NCHIW), wymuszone (NCHIZ)
- agregat chłodniczy - Danfoss
- zakres temperatur - od +1°C do +10°C
- czynnik chłodniczy - R 507
- napięcie znamionowe - 230 V~, 50Hz
- blat roboczy z granitu lub stali nierdzewnej
- komora przechowalnicza - blacha aluminiowa
- przesłony nocne - plexi
- podstawa i pasek ozdobny - kolor do wyboru z dostępnych wg RAL*
- korpus - malowane proszkowo na kolor biały
- profile aluminiowe - srebrne
- termostat z automatycznym rozmrażaniem
- świetlówka „mięsa”
- nóżki do wy poziomowania urządzenia
- możliwość łączenia w ciągi z witrynami oraz ladami kasowymi

WYPOSAŻENIE DODATKOWE:

- profile aluminiowe w kolorze złotym
- ruchoma przegroda z plexi
- komora przechowalnicza wyłożona blachą nierdzewną (NCHIW)
- półka klienta z 2 rur
- podstawa pod kasę
- gniazdko hermetyczne
- grzałka rozmrażania w parowniku (NCHIZ)
- możliwość podłączenia do agregatu zewnętrznego
- możliwość wykonania z chłodzeniem wymuszonym (bez drzwi) (NCHIW)

**ТЕХНИЧЕСКИЕ ДАННЫЕ/
СТАНДАРТНОЕ ОСНАЩЕНИЕ:**



- охлаждение - гравитационное (NCHIW), принудительное (NCHIZ)
- охлаждающий агрегат - Danfoss
- диапазон температур от +1°C до +10°C
- хладагент - R 507
- номинальное напряжение - 230 В~, 50 Гц
- рабочая доска из гранита или нержавеющей стали
- камера хранения - листовый алюминий
- заслон на ночь - плексиглас
- основание и декоративная полоска - цвет на выбор из имеющихся согласно RAL*
- корпус - окрашены порошковым методом белым цветом
- алюминиевые профили - серебряные
- терmostat с автоматическим размораживанием
- люминесцентная лампа «мясная» (красного цвета)
- ножки для выравнивания оборудования в горизонтальной плоскости
- возможность объединения в ряд

ДОПОЛНИТЕЛЬНОЕ ОСНАЩЕНИЕ:

- алюминиевые профили желтого цвета
- подвижная перегородка из плексигласа
- камера хранения выложена листовым нержавеющей сталью (NCHIW)
- полка клиента из 2 труб
- подставка для кассы
- герметическая розетка
- нагреватель размораживания в испарителе (NCHIZ)
- возможность подключения к наружному агрегату
- возможность исполнения с вынужденным охлаждением (без дверей) (NCHIW)

**TECHNICAL DATA/
STANDARD ACCESSORIES:**



- Gravitation (NCHIW), forced (NCHIZ) cooling
- Refrigerating unit - Danfoss
- Temperature range - from +1°C to +10°C
- Refrigerant - R 507
- Rated voltage - 230 V~, 50Hz
- Granite or stainless steel worktop
- Storage compartment - aluminium
- Night covers - polymetacrylate
- Basis and decorative strip - RAL colours available*
- Body - powder coated in white colour
- Aluminium profiles - silver
- Thermostat with auto defrost
- Fluorescent lamp „for meat”
- Adjustable levelling legs
- Possible connection

ADDITIONAL ACCESSORIES

- Golden colour aluminium profiles
- Mobile polymetacrylate partition
- Storage compartment covered with stainless steel (NCHIW)
- Client shelf made from 2 tubes
- Cash register basis
- Air-tight socket
- Defrosting heater of evaporator (NCHIZ)
- Connection to the external chiller unit possible
- Possible forced cooling (doorless version) (NCHIW)

**TECHNISCHE DATEN/
STANDARDAUSSTATTUNG:**



- Stille Kühlung (NCHIW), Gezwungene Kühlung (NCHIZ)
- Kühlaggregat - Danfoss
- Temperaturbereich - von +1°C bis +10°C
- Kältemittel - R 507
- Nennspannung - 230 V~, 50 Hz
- Arbeitsplatte aus Granit oder rostfreiem Stahl
- Stauraum - Aluminiumblech
- Nachttrollo aus Plexiglas
- Sockel und Zierstreifen - Farbe zur Auswahl aus der RAL - Palette*
- Gehäuse pulverbeschichtet, Farbe: weiß
- Aluminiumrahmen - Farbe silbern
- Thermostat mit automatischer Abtaugung
- „Fleischlampe”
- Stellfüße zum Justieren des Möbels
- Die Vitrine lässt sich kombinieren

ZUSÄTZLICHE AUSSTATTUNG:

- Aluminiumrahmen in goldener Farbe
- Schiebeward aus Plexiglas
- Unterer Stauraum mit rostfreiem Stahl verkleidet (NCHIW)
- Kundenseite: Taschenablage aus 2 Röhren
- Kassentheke
- Wassergeschützte Steckdose
- Abtauheizung im Verdampfer (NCHIZ)
- Zum Anschluss an externe Aggregate geeignet
- Auch in Ausführung mit gezwungener Kühlung erhältlich (offen) (NCHIW)

NCHI

NAROŻNIK CHŁODNICZY Z SZYBĄ GIĘTĄ
ВИТРИНА УГЛОВАЯ ОХЛАЖДАЮЩАЯ СО СТЕКЛОМ ГНУТЫМ
REFRIGERATED CORNER WITH CURVED GLASS
KÜHLVITRINE IN ECKAUSFÜHRUNG MIT GEBOGENER FRONTSCHIEBE

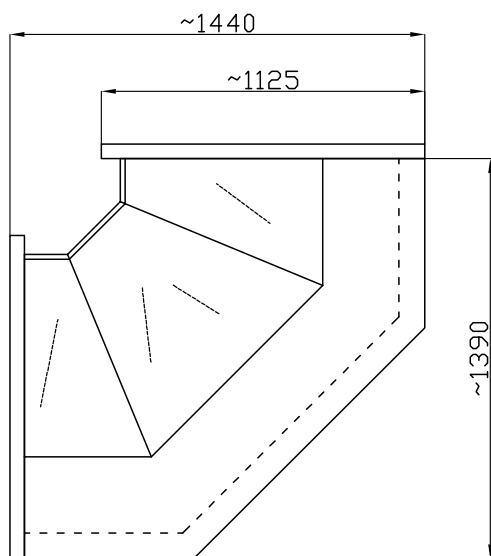

NCHIW 1.3/1.1

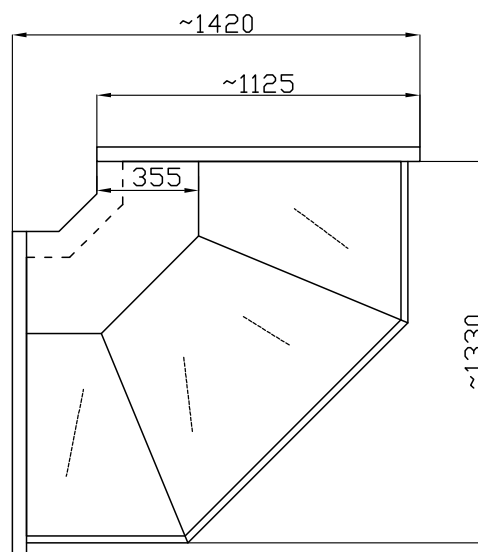

NCHIZ 1.3/1.1

Model / Модель / Model / Modell	NCHIW 1.3/1.1	NCHIZ 1.3/1.1
Wymiary (długość, szerokość, wysokość) [mm] Размеры (длина, ширина, высота) [мм] Size (Length, Width, Height) [mm] Abmessungen (Länge, Breite, Höhe) [mm]	1440 x 1440 x 1280	1420 x 1420 x 1280
Znamionowa wydajność chłodnicza [W] Номинальная охлаждающая мощность [Вт] Rated cooling capacity [W] Nennkühlleistung [W]	634	634
Nominalne dobowe zużycie energii [kWh] Номинальное суточное потребление энергии [кВт-час] Rated daily energy consumption [kWh] Nenntagesstromverbrauch [kWh]	5.0	5.0
Pojemność komory użytkowej [dm³] Емкость рабочей камеры [дм ³] Usable compartment capacity [dm ³] Nutzinhalt [dm ³]	240	-
Powierzchnia ekspozycyjna [m²] Экспозиционная поверхность [м ²] Display space [m ²] Auflagefläche [m ²]	0.85	1.0

Powyższe dane zostały podane dla temp. otoczenia 25°C oraz wilgotności względnej 60%. / Вышеуказанные данные представлены для температуры окружающей среды 25°C и относительной влажности 60%. / The above data relate to ambient temperature of 25°C and relative humidity of 60%. / Die oben angegebenen Daten gelten für eine Lufttemperatur von 25°C und relative Feuchtigkeit von 60%.

Producent zastrzega sobie prawo wprowadzania zmian parametrów urządzenia bez wcześniejszego uprzedzenia. / Производитель оставляет за собой право на внесения изменений в параметры оборудования без предварительного уведомления. / The manufacturer reserves the right to make amendments regarding technical parameters without notice. / Der Hersteller behält sich das Recht vor, Änderungen der technischen Parameter ohne Ankündigung vorzunehmen.

**LADA EKSPEDIENCKA NIECHŁODZONA
ПРИЛАВОК ДЛЯ ПРОДАВЦА НЕ ОХЛАЖДАЕМЫЙ
UNCOOLED COUNTER - DISPLAY
UNGEKÜHLTE VERKAUFSVITRINE**

LEI (LKNI)



RAL

3000	3003	1023	5005
6016	8016	1036	7004

**DANE TECHNICZNE/
WYPOSAŻENIE STANDARDOWE:**



- blat roboczy z granitu lub stali nierdzewnej
- podstawa i pasek ozdobny - kolor do wyboru z dostępnych wg RAL*
- nóżki do wy poziomowania urządzenia
- możliwość łączenia w ciągi z witrynami chłodniczymi i narożnikami
- możliwość wykonania w wersji narożnej LKNI 1.3/1.1

WYPOSAŻENIE DODATKOWE:

- półka klienta z 2 rur
- blat dolny z granitu

**ТЕХНИЧЕСКИЕ ДАННЫЕ/
СТАНДАРТНОЕ ОСНАЩЕНИЕ:**



- рабочая доска из гранита или нержавеющей стали
- основание и декоративная полоска - цвет на выбор из имеющихся согласно RAL*
- ножки для выравнивания оборудования в горизонтальной плоскости
- возможность объединения в ряд
- возможность исполнения в угловой версии LKNI 1.3/1.1

ДОПОЛНИТЕЛЬНОЕ ОСНАЩЕНИЕ:

- полка клиента из 2 труб
- нижняя столешница из гранита

**TECHNICAL DATA/
STANDARD ACCESSORIES:**



- Granite or stainless steel worktop
- Basis and decorative strip - RAL colours available*
- Adjustable levelling legs
- Possible connection
- Corner version possible LKNI 1.3/1.1

ADDITIONAL ACCESSORIES

- Client shelf made from 2 tubes
- bottom top of granite

**TECHNISCHE DATEN/
STANDARDAUSSTATTUNG:**



- Arbeitsplatte aus Granit oder rostfreiem Stahl
- Sockel und Zierstreifen - Farbe zur Auswahl aus der RAL - Palette*
- Stellfüße zum Justieren des Möbels
- Die Vitrine lässt sich kombinieren
- Auch in Eckausführung erhältlich LKNI 1.3/1.1

ZUSÄTZLICHE AUSSTATTUNG:

- Kundenseite: Taschenablage aus 2 Röhren
- die untere Platte aus Granit

LEI (LKNI)

LADA EKSPEDIENCKA NIECHŁODZONA
ПРИЛАВОК ДЛЯ ПРОДАВЦА НЕ ОХЛАЖДАЕМЫЙ
UNCOOLED COUNTER - DISPLAY
UNGEKÜHLTE VERKAUFSVITRINE

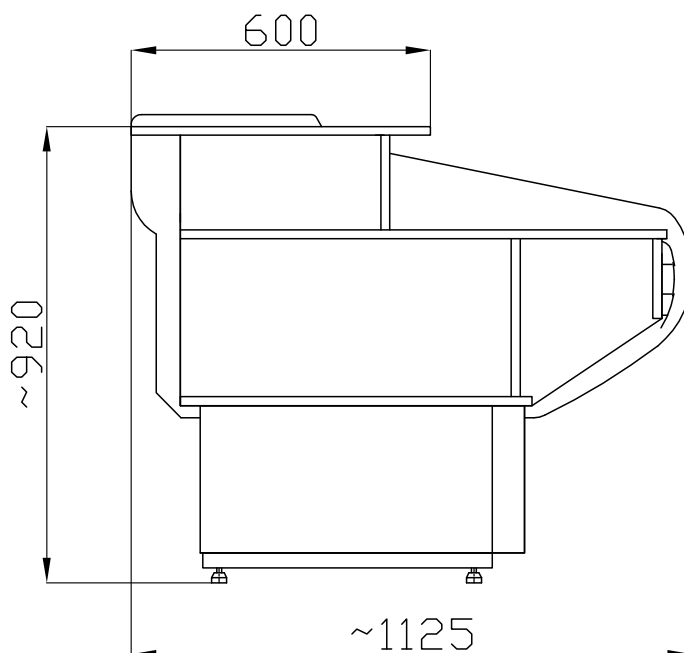

Model / Модель / Model / Modell	LEI 1.1
Wymiary (długość, szerokość, wysokość) [mm] Размеры (длина, ширина, высота) [мм] Size (Length, Width, Height) [mm] Abmessungen (Länge, Breite, Höhe) [mm]	L x 1125 x 920
Pojemność komory użytkowej [dm³] Емкость рабочей камеры [дм ³] Usable compartment capacity [dm ³] Nutzinhalt [dm ³]	240

Producent zastrzega sobie prawo wprowadzania zmian parametrów urządzenia bez wcześniejszego uprzedzenia. / Производитель оставляет за собой право на внесения изменений в параметры оборудования без предварительного уведомления. / The manufacturer reserves the right to make amendments regarding technical parameters without notice. / Der Hersteller behält sich das Recht vor, Änderungen der technischen Parameter ohne Ankündigung vorzunehmen.

WITRYNA CHŁODNICZA Z SZYBĄ GIĘTĄ
ВИТРИНА ОХЛАЖДАЮЩАЯ СО СТЕКЛОМ ГНУТЫМ
REFRIGERATED COUNTER WITH CURVED GLASS
KÜHLVITRINE MIT GEBOGENER FRONTSCHIEBE

WCHR

RAL

3000	3003	1023	5005
6016	8016	1036	7004

CROMADEX

K8001	K4001	K6004	M6001
-------	-------	-------	-------



DANE TECHNICZNE/ WYPOSAŻENIE STANDARDOWE:



- chłodzenie - grawitacyjne
- agregat chłodniczy - Danfoss
- zakres temperatur - od +1°C do +10°C
- czynnik chłodniczy - R 507
- napięcie znamionowe - 230 V~, 50Hz
- blat roboczy - płyta laminowana
- komora przechowalnicza - blacha aluminiowa
- przesłony nocne - plexi
- podstawa i korpus - malowana proszkowo na kolor popielaty
- boki MDF - malowane na kolor M6002 (CROMADEX)
- profile aluminiowe - srebrne
- termostat z automatycznym rozmrażaniem
- korpus izolowany pianką poliuretanową
- świetlówka „mięsa”
- nożki do wy poziomowania urządzenia
- możliwość łączenia w ciągi

WYPOSAŻENIE DODATKOWE:

- profile aluminiowe w kolorze złotym
- stała przegroda szklana
- przegroda w dolnej komorze
- ruchoma przegroda z plexi
- komora przechowalnicza wyłożona blachą nierdzewną
- blat roboczy z granitu lub stali nierdzewnej
- półka klienta z 2 rur
- stopniowana powierzchnia ekspozycyjna
- podstawa pod kasę
- gniazdko hermetyczne
- grzałka rozmrażania w parowniku
- wersja mroźnicza do -8°C
- możliwość podłączenia do agregatu zewnętrznego
- możliwość wykonania z chłodzeniem wymuszonym (bez drzwi)
- elementy metalowe malowane proszkowo na kolor wg RAL*
- elementy z MDF malowane na kolor wg CROMADEX*

ТЕХНИЧЕСКИЕ ДАННЫЕ/ СТАНДАРТНОЕ ОСНАЩЕНИЕ:



- охлаждение - гравитационное
- охлаждающий агрегат - Danfoss
- диапазон температур от +1°C до +10°C
- хладагент - R 507
- номинальное напряжение - 230 В~, 50 Гц
- рабочая доска - ламинированная плита
- камера хранения - листовой алюминий
- заслон на ночь - плексиглас
- основание и корпус окрашено порошковым методом серым цветом
- бока МДФ - окрашены в цвет M6002 (CROMADEX)
- алюминиевые профили - серебряные
- термостат с автоматическим размораживанием
- корпус изолирован полиуретановой пеной
- люминесцентная лампа «мясная» (красного цвета)
- ножи для выравнивания оборудования в горизонтальной плоскости
- возможность объединения в ряд

ДОПОЛНИТЕЛЬНОЕ ОСНАЩЕНИЕ:

- алюминиевые профили желтого цвета
- постоянная стеклянная перегородка
- перегородка в нижней камере
- подвижная перегородка из плексигласа
- камера хранения выложена листовой нержавеющей сталью
- рабочая доска из гранита или нержавеющей стали
- полка клиента из 2 труб
- ступенчатая экспонируемая площадь
- подставка для кассы
- герметическая розетка
- нагреватель размораживания в испарителе
- вариант с заморозкой до -8°C
- возможность подключения к наружному агрегату
- возможность исполнения с вынужденным охлаждением (без дверей)
- металлические элементы окрашены порошковым методом в цвета согласно RAL*
- элементы по МДФ металлические цвета согласно CROMADEX*

TECHNICAL DATA/ STANDARD ACCESSORIES:



- Gravitation cooling
- Refrigerating unit - Danfoss
- Temperature range - from +1°C to +10°C
- Refrigerant - R 507
- Rated voltage - 230 V~, 50Hz
- Worktop - laminated board
- Storage compartment - aluminium
- Night covers - polymetacrylate
- Gray powder coated basis and body
- MDF sides coated with M6002 colour (CROMADEX)
- Aluminium profiles - silver
- Thermostat with auto defrost
- Polyurethane foam insulated body
- Fluorescent lamp „for meat”
- Adjustable levelling legs
- Possible connection

ADDITIONAL ACCESSORIES

- Golden colour aluminium profiles
- Fixed glass partition
- Bottom compartment with partition
- Mobile polymetacrylate partition
- Storage compartment covered with stainless steel
- Granite or stainless steel worktop
- Client shelf made from 2 tubes
- Stepped display surface
- Cash register basis
- Air-tight socket
- Defrosting heater of evaporator
- Refrigerating model up to -8°C
- Connection to the external chiller unit possible
- Possible forced cooling (doorless version)
- metal elements powder coated according to RAL colour*
- elements from MDF coated according to CROMADEX* colour

TECHNISCHE DATEN/ STANDARDAUSSTATTUNG:



- Stille Kühlung
- Kühlaggregat - Danfoss
- Temperaturbereich - von +1°C bis +10°C
- Kältemittel - R 507
- Nennspannung - 230 V~, 50 Hz
- Arbeitsplatte - HPL beschichtete Spannplatte
- Stauraum - Aluminiumblech
- Nachttrollo aus Plexiglas
- Sockel und Gehäuse pulverbeschichtet, Farbe: grau
- MDF - Seitenpaneele, angestrichen, Farbe: M6002 (CROMADEX)
- Aluminiumrahmen - Farbe silbern
- Thermostat mit automatischer Abtauung
- Gehäuse mit Polyurethanschaum isoliert
- „Fleischlampe”
- Stellfüße zum Justieren des Möbels
- Die Vitrine lässt sich kombinieren

ZUSÄTZLICHE AUSSTATTUNG:

- Aluminiumrahmen in goldener Farbe
- fest montierte Glastrennwand
- Trennwand im unteren Stauraum
- Schiebeward aus Plexiglas
- Unterer Stauraum mit rostfreiem Stahl verkleidet
- Arbeitsplatte aus Granit oder rostfreiem Stahl
- Kundenseite: Taschenablage aus 2 Röhren
- Abtauheizung im Verdampfer
- Tiefkühlvariante bis zu -8°C
- Zum Anschluss an externe Aggregate geeignet
- Auch in Ausführung mit gewzogener Kühlung erhältlich (offen)
- Metallverbindungen pulverbeschichtet, Farbe: nach der RAL - Palette*
- die Elemente aus MDF angestrichen, Farbe nach CROMADEX*

WITRYNA CHŁODNICZA Z SZYBĄ GIĘTĄ
ВИТРИНА ОХЛАЖДАЮЩАЯ СО СТЕКЛОМ ГНУТЫМ
REFRIGERATED COUNTER WITH CURVED GLASS
KÜHLVITRINE MIT GEBOGENER FRONTSCHIEBE

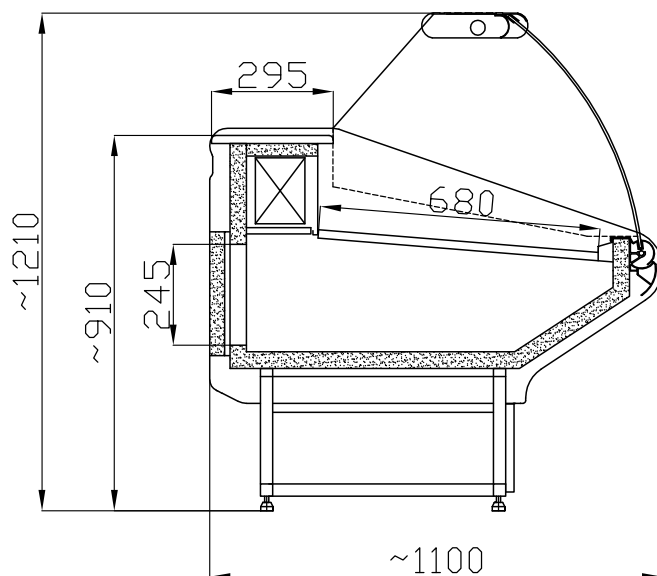

Model / Модель / Model / Modell	WCHR 1.3/1.1	WCHR 1.5/1.1	WCHR 1.7/1.1	WCHR 2.0/1.1	WCHR 2.5/1.1
Wymiary (długość, szerokość, wysokość) [mm] Размеры (длина, ширина, высота) [мм] Size (Length, Width, Height) [mm] Abmessungen (Länge, Breite, Höhe) [mm]	1305 x 1100 x 1210	1505 x 1100 x 1210	1705 x 1100 x 1210	2005 x 1100 x 1210	2495 x 1100 x 1210
Znamionowa wydajność chłodnicza [W] Номинальная охлаждающая мощность [Вт] Rated cooling capacity [W] Nennkühlleistung [W]	634	634	634	835	835
Nominalne dobowe zużycie energii [kWh] Номинальное суточное потребление энергии [кВт-час] Rated daily energy consumption [kWh] Nenntagesstromverbrauch [kWh]	4.6	5.0	6.0	6.5	7.0
Pojemność komory użytkowej [dm³] Емкость рабочей камеры [дм ³] Usable compartment capacity [dm ³] Nutzinhalt [dm ³]	240	280	320	380	480
Powierzchnia ekspozycyjna [m²] Экспозиционная поверхность [м ²] Display space [m ²] Auflagefläche [m ²]	0.85	1.0	1.1	1.3	1.7
Moc świetlówek [W] Мощность лампочек [Вт] Fluorescent lamp power [W] Leistung der Lichtstoffröhre [W]	30	36	36	58	2 x 30
Maksymalne obciążenie półki [kg] Максимальная нагрузка на полку [кг] Maximum shelf capacity [kg] Maximale Belastung der Zwischenablagen [kg]	35	40	45	50	60

Powyższe dane zostały podane dla temp. otoczenia 25°C oraz wilgotności względnej 60%. / Вышеуказанные данные представлены для температуры окружающей среды 25°C и относительной влажности 60%. / The above data relate to ambient temperature of 25°C and relative humidity of 60%. / Die oben angegebenen Daten gelten für eine Lufttemperatur von 25°C und relative Feuchtigkeit von 60%.

Producent zastrzega sobie prawo wprowadzania zmian parametrów urządzenia bez wcześniejszego uprzedzenia. / Производитель оставляет за собой право на внесения изменений в параметры оборудования без предварительного уведомления. / The manufacturer reserves the right to make amendments regarding technical parameters without notice. / Der Hersteller behält sich das Recht vor, Änderungen der technischen Parameter ohne Ankündigung vorzunehmen.

LADA EKSPEDIENCKA NIECHŁODZONA
ПРИЛАВОК ДЛЯ ПРОДАВЦА НЕ ОХЛАЖДАЕМЫЙ
UNCOOLED COUNTER - DISPLAY
UNGEKÜHLTE VERKAUFSVITRINE

LER



RAL

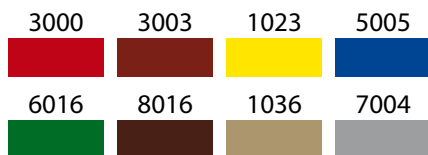

CROMADEX

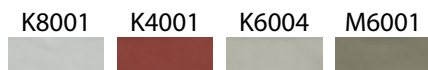

DANE TECHNICZNE/ WYPOSAŻENIE STANDARDOWE:



- blat roboczy - płyta laminowana
- podstawa - malowana proszkowo na kolor popielaty
- nóżki do wy poziomowania urządzenia
- możliwość łączenia w ciągi z witrynami chłodniczymi

WYPOSAŻENIE DODATKOWE:

- blat roboczy - granit lub stal nierdzewna
- półka klienta z 2 rur
- blat dolny z granitu
- elementy metalowe malowane proszkowo na kolor wg RAL*
- elementy z MDF malowane na kolor wg CROMADEX*

ТЕХНИЧЕСКИЕ ДАННЫЕ/ СТАНДАРТНОЕ ОСНАЩЕНИЕ:



- рабочая доска - ламинированная плита
- Основание окрашено порошковым методом серым цветом
- ножки для выравнивания оборудования в горизонтальной плоскости
- возможность объединения в ряд

ДОПОЛНИТЕЛЬНОЕ ОСНАЩЕНИЕ:

- рабочая доска из гранита или нержавеющей стали
- полка клиента из 2 труб
- нижняя столешница из гранита
- металлические элементы окрашены порошковым методом в цвета согласно RAL*
- элементы по МДФ металлические цвета согласно CROMADEX*

TECHNICAL DATA/ STANDARD ACCESSORIES:



- Worktop - laminated board
- Gray powder coated basis
- Adjustable levelling legs
- Possible connection

ADDITIONAL ACCESSORIES

- Granite or stainless steel worktop
- Client shelf made from 2 tubes
- bottom top of granite
- metal elements powder coated according to RAL colour*
- elements from MDF coated according to CROMADEX* colour

TECHNISCHE DATEN/ STANDARDAUSSTATTUNG:



- Arbeitsplatte - HPL beschichtete Spannplatte
- Sockel pulverbeschichtet, Farbe: grau
- Stellfüße zum Justieren des Möbels
- Die Vitrine lässt sich kombinieren

ZUSÄTZLICHE AUSSTATTUNG:

- Arbeitsplatte - Granit bzw. rostfreier Stahl
- Kundenseite: Taschenablage aus 2 Röhren
- die untere Platte aus Granit
- Metallverbindungen pulverbeschichtet, Farbe: nach der RAL - Palette*
- die Elemente aus MDF angestrichen, Farbe nach CROMADEX*

LER

LADA EKSPEDIENCKA NIECHŁODZONA
ПРИЛАВОК ДЛЯ ПРОДАВЦА НЕ ОХЛАЖДАЕМЫЙ
UNCOOLED COUNTER - DISPLAY
UNGEKÜHLTE VERKAUFSVITRINE

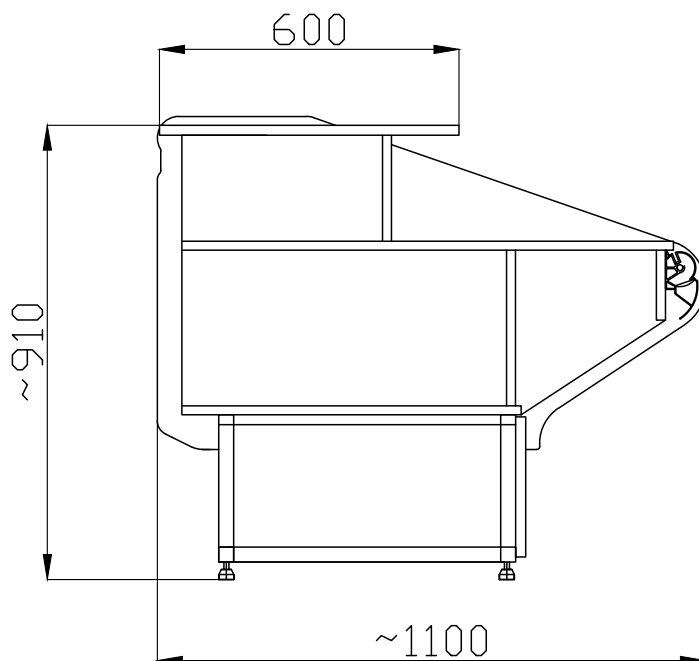

Model / Модель / Model / Modell	LESN 1.2
Wymiary (długość, szerokość, wysokość) [mm] Размеры (длина, ширина, высота) [мм] Size (Length, Width, Height) [mm] Abmessungen (Länge, Breite, Höhe) [mm]	L x 1150 x 930
Pojemność komory użytkowej [dm³] Емкость рабочей камеры [дм ³] Usable compartment capacity [dm ³] Nutzinhalt [dm ³]	290

Producent zastrzega sobie prawo wprowadzania zmian parametrów urządzenia bez wcześniejszego uprzedzenia. / Производитель оставляет за собой право на внесения изменений в параметры оборудования без предварительного уведомления. / The manufacturer reserves the right to make amendments regarding technical parameters without notice. / Der Hersteller behält sich das Recht vor, Änderungen der technischen Parameter ohne Ankündigung vorzunehmen.

WITRYNA CHŁODNICZA Z SZYBĄ GIĘTĄ
ВИТРИНА ОХЛАЖДАЮЩАЯ СО СТЕКЛОМ ГНУТЫМ
REFRIGERATED COUNTER WITH CURVED GLASS
KÜHLVITRINE MIT GEBOGENER FRONTSCHIEBE

WCHSN



RAL

3000	3003	1023	5005
6016	8016	1036	7004

DANE TECHNICZNE/ WYPOSAŻENIE STANDARDOWE:



- chłodzenie - grawitacyjne
- agregat chłodniczy - Danfoss
- zakres temperatur - od +1°C do +10°C
- czynnik chłodniczy - R 507
- napięcie znamionowe - 230 V~, 50Hz
- blat roboczy z granitu „strzegom” szary
- komora przechowalnicza - blacha aluminiowa
- przesłony nocne - plexi
- pasek ozdobny - kolor do wyboru z dostępnych wg RAL*
- podstawa i korpus - malowane proszkowo na kolor biały
- profile aluminiowe - srebrne
- termostat z automatycznym rozmrażaniem
- boki i korpus izolowany pianką poliuretanową
- świetlówka „mięsa”
- podświetlana plafoniera - kolor do wyboru**
- nożki do wypoziomowania urządzenia
- możliwość łączenia w ciągi z witrynami narożnymi oraz ladami kasowymi

WYPOSAŻENIE DODATKOWE:

- profile aluminiowe w kolorze złotym
- podstawa malowana na kolor do wyboru z dostępnych wg RAL*
- stała przegroda szklana
- przegroda w dolnej komorze
- ruchoma przegroda z plexi
- komora przechowalnicza wyłożona blachą nierdzewną
- blat roboczy ze stali nierdzewnej
- stopniowana powierzchnia ekspozycyjna
- podstawa pod kasę
- gniazdko hermetyczne
- grzałka rozmrażania w parowniku
- wersja mroźnicza do - 8°C
- półka klienta z 2 tur
- szyby przednie podnoszone na siłownikach
- możliwość podłączenia do agregatu zewnętrznego
- możliwość wykonania z chłodzeniem wymuszonym (bez drzwi)

**DOSTĘPNE KOLORY:
czerwony, zielony, niebieski, żółty, biały

ТЕХНИЧЕСКИЕ ДАННЫЕ/ СТАНДАРТНОЕ ОСНАЩЕНИЕ:



- охлаждение - гравитационное
- охлаждающий агрегат - Danfoss
- диапазон температур от +1°C до +10°C
- хладагент - R 507
- номинальное напряжение - 230 В~, 50 Гц
- рабочая доска из гранита
- камера хранения - листовая алюминий
- заслон на ночь - плексиглас
- декоративная полоска - цвет на выбор из имеющихся согласно RAL*
- основание и корпус - окрашены порошковым методом белым цветом
- алюминиевые профили - серебряные
- термостат с автоматическим размораживанием
- бока и корпус изолированы полиуретановой пеной
- люминесцентная лампа «мясная» (красного цвета)
- подсвечиваемый плафон - цвет на выбор**
- ножки для выравнивания оборудования в горизонтальной плоскости
- возможность объединения в ряд сугловыми витринами и кассовыми стойками

ДОПОЛНИТЕЛЬНОЕ ОСНАЩЕНИЕ:

- алюминиевые профили желтого цвета
- основание, окрашенное цвет на выбор из имеющихся согласно RAL*
- постоянная стеклянная перегородка
- перегородка в нижней камере
- подвижная перегородка из плексигласа
- камера хранения выложена листовой нержавеющей сталью
- рабочая доска из нержавеющей стали
- ступенчатая экспонируемая площадка
- подставка для кассы
- герметическая розетка
- нагреватель размораживания в испарителе
- вариант с заморозкой до - 8°C
- полка клиента из 2 труб
- передние стекла поднимаются сервомоторами
- возможность подключения к наружному агрегату
- возможность исполнения с вынужденным охлаждением (без дверей)

**ИМЕЮЩИЕСЯ ЦВЕТА:

красный, зеленый, голубой, желтый, белый

TECHNICAL DATA/ STANDARD ACCESSORIES:



- Gravitation cooling
- Refrigerating unit - Danfoss
- Temperature range - from +1°C to +10°C
- Refrigerant - R 507
- Rated voltage - 230 V~, 50Hz
- Granite worktop
- Storage compartment - aluminium
- Night covers - polymetacrylate
- Decorative strip - RAL colours available*
- Basis and body - powder coated in white colour
- Aluminium profiles - silver
- Thermostat with auto defrost
- Polyurethane foam insulated sides and body
- Fluorescent lamp „for meat”
- Troffer fixture with lighting - many available colours **
- Adjustable levelling legs
- Connection to corner display cabinets and display cases possible

ADDITIONAL ACCESSORIES

- Golden colour aluminium profiles
- Basis coated RAL colours available*
- Fixed glass partition
- Bottom compartment with partition
- Mobile polymetacrylate partition
- Storage compartment covered with stainless steel
- stainless steel worktop
- Stepped display surface
- Cash register basis
- Air - tight socket
- Defrosting heater of evaporator
- Refrigerating model up to - 8°C
- Client shelf made from 2 tubes
- Front glass lifted with servo motors
- Connection to the external chiller unit possible
- Possible forced cooling (doorless version)

**AVAILABLE COLOURS
red, green, blue, yellow, white

TECHNISCHE DATEN/ STANDARD AUSSTATTUNG:



- Stille Kühlung
- Kühlaggregat - Danfoss
- Temperaturbereich - von +1°C bis +10°C
- Kältemittel - R 507
- Nennspannung - 230 V~, 50 Hz
- Arbeitsplatte aus Granit
- Stauraum - Aluminiumblech
- Nachttrollo aus Plexiglas
- Zierstreifen - Farbe zur Auswahl aus der RAL - Palette*
- Sockel und Gehäuse pulverbeschichtet, Farbe: weiß
- Aluminiumrahmen - Farbe silbern
- Thermostat mit automatischer Abtaung
- Gehäuse und Seitenpaneele mit Polyurethanschaum isoliert
- „Fleischlampe”
- Beleuchtung unter der oberen Ablage - verschiedene Farben zur Auswahl**
- Stellfüße zum Justieren des Möbels
- Die Vitrine lässt sich mit Kühlvitriren in Eckausführung und Kassentheken kombinieren

ZUSÄTZLICHE AUSSTATTUNG:

- Aluminiumrahmen in goldener Farbe
- Sockel angestrichen - verschiedene Farbe zur Auswahl aus der RAL - Palette*
- fest montierte Glasstrennwand
- Trennwand im unteren Stauraum
- Schiebeward aus Plexiglas
- Unterer Stauraum mit rostfreiem Stahl verkleidet
- Arbeitsplatte aus rostfreiem Stahl
- verstellbare Auflageroste
- Kassentheke
- Wassergeschützte Steckdose
- Abtauheizung im Verdampfer
- Tiefkühlvariante bis zu - 8°C
- Kundenseite: Taschenablage aus 2 Röhren
- Frontscheibe mit Zylinderschloss
- Zum Anschluss an externe Aggregate geeignet
- Auch in Ausführung mit gezwungener Kühlung erhältlich (offen)

**ERHÄLTICHE FARBVARIANTEN:
rot, grün, blau, gelb, weiß

WITRYNA CHŁODNICZA Z SZYBĄ GIĘTĄ
ВИТРИНА ОХЛАЖДАЮЩАЯ СО СТЕКЛОМ ГНУТЫМ
REFRIGERATED COUNTER WITH CURVED GLASS
KÜHLVITRINE MIT GEBOGENER FRONTSCHIEBE

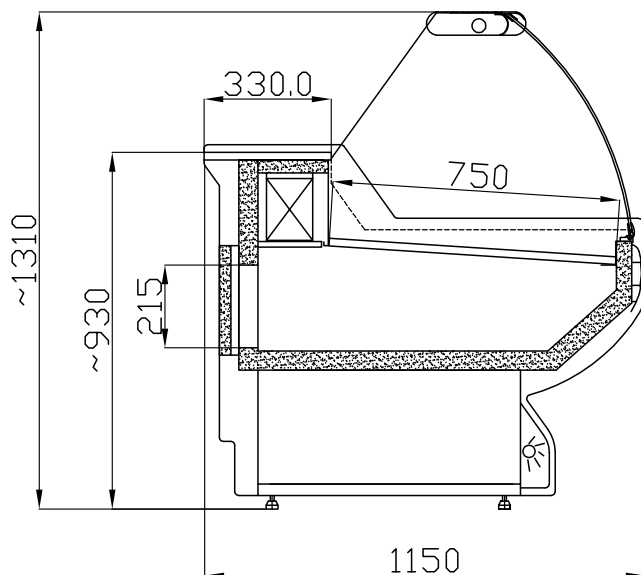

Model / Модель / Model / Modell	WCHSN 1.3/1.2	WCHSN 1.5/1.2	WCHSN 1.7/1.2	WCHSN 2.0/1.2	WCHSN 2.5/1.2
Wymiary (długość, szerokość, wysokość) [mm] Размеры (длина, ширина, высота) [мм] Size (Length, Width, Height) [mm] Abmessungen (Länge, Breite, Höhe) [mm]	1325 x 1150 x 1310	1525 x 1150 x 1310	1725 x 1150 x 1310	2025 x 1150 x 1310	2515 x 1150 x 1310
Znamionowa wydajność chłodnicza [W] Номинальная охлаждающая мощность [Вт] Rated cooling capacity [W] Nennkühlleistung [W]	634	634	835	835	988
Nominalne dobowe zużycie energii [kWh] Номинальное суточное потребление энергии [кВт-час] Rated daily energy consumption [kWh] Nenntagesstromverbrauch [kWh]	4.6	5.0	6.0	6.5	7.0
Pojemność komory użytkowej [dm³] Емкость рабочей камеры [дм ³] Usable compartment capacity [dm ³] Nutzinhalt [dm ³]	260	300	340	400	500
Powierzchnia ekspozycyjna [m²] Экспозиционная поверхность [м ²] Display space [m ²] Auflagefläche [m ²]	0.9	1.05	1.2	1.45	1.8
Moc świetlówek [W] Мощность лампочек [Вт] Fluorescent lamp power [W] Leistung der Lichtstoffröhre [W]	30 + 30	36 + 36	36 + 58	58 + 58	2x30 + 2x36
Maksymalne obciążenie półki [kg] Максимальная нагрузка на полку [кг] Maximum shelf capacity [kg] Maximale Belastung der Zwischenablagen [kg]	35	40	45	50	60

Powyższe dane zostały podane dla temp. otoczenia 25°C oraz wilgotności względnej 60%. / Вышеуказанные данные представлены для температуры окружающей среды 25°C и относительной влажности 60%. / The above data relate to ambient temperature of 25°C and relative humidity of 60%. / Die oben angegebenen Daten gelten für eine Lufttemperatur von 25°C und relative Feuchtigkeit von 60%.

Producent zastrzega sobie prawo wprowadzania zmian parametrów urządzenia bez wcześniejszego uprzedzenia. / Производитель оставляет за собой право на внесения изменений в параметры оборудования без предварительного уведомления. / The manufacturer reserves the right to make amendments regarding technical parameters without notice. / Der Hersteller behält sich das Recht vor, Änderungen der technischen Parameter ohne Ankündigung vorzunehmen.

NAROŻNIK CHŁODNICZY Z SZYBĄ GIĘTĄ

ВИТРИНА УГЛОВАЯ ОХЛАЖДАЮЩАЯ СО СТЕКЛОМ ГНУТЫМ

REFRIGERATED CORNER WITH CURVED GLASS

KÜHLVITRINE IN ECKAUSFÜHRUNG MIT GEBOGENER FRONTSCHIEBE

NCHSN

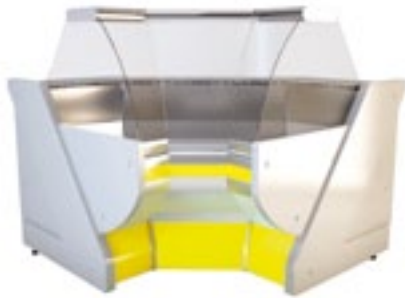

NCHSNW

RAL

3000	3003	1023	5005
6016	8016	1036	7004



NCHSNZ

DANE TECHNICZNE/ WYPOSAŻENIE STANDARDOWE:



- chłodzenie - grawitacyjne (NCHSNW), wymuszone (NCHSNZ)
- agregat chłodniczy - Danfoss
- zakres temperatur - od +1°C do +10°C
- czynnik chłodniczy - R 507
- napięcie znamionowe - 230 V~, 50Hz
- blat roboczy z granitu „strzegom” szary
- komora przechowalnicza - blacha aluminiowa
- przesłony nocne - plexi
- pasek ozdobny - kolor do wyboru z dostępnych wg RAL*
- podstawa i korpus - malowane proszkowo na kolor biały
- profile aluminiowe - srebrne
- termostat z automatycznym rozmrażaniem
- świetlówka „mięśna”
- podświetlana plafoniera - kolor do wyboru**
- nożki do wypoziomowania urządzenia
- możliwość łączenia w ciągi z witrynami oraz ladami kasowymi

WYPOSAŻENIE DODATKOWE:

- profile aluminiowe w kolorze złotym
- podstawa malowana na kolor do wyboru z dostępnych wg RAL*
- ruchoma przegroda z plexi
- komora przechowalnicza wyłożona blachą nierdzewną (NCHSNW)
- blat roboczy ze stali nierdzewnej
- półka klienta z 2 rur
- podstawa pod kasę
- gniazdko hermetyczne
- grzałka rozmrażania w parowniku (NCHSNZ)
- możliwość podłączenia do agregatu zewnętrznego
- możliwość wykonania z chłodzeniem wymuszonym (bez drzwi) (NCHSNW)

**DOSTĘPNE KOLORY:

czerwony, zielony, niebieski, żółty, biały

ТЕХНИЧЕСКИЕ ДАННЫЕ/ СТАНДАРТНОЕ ОСНАЩЕНИЕ:



- охлаждение - гравитационное (NCHSNW), принудительное (NCHSNZ)
- охлаждающий агрегат - Danfoss
- диапазон температур от +1°C до +10°C
- хладагент - R 507
- номинальное напряжение - 230 В~, 50 Гц
- рабочая доска из гранита
- камера хранения - листовый алюминий
- заслон на ночь - плексиглас
- декоративная полоска - цвет на выбор из имеющихся согласно RAL*
- основание и корпус - окрашены порошковым методом белым цветом
- алюминиевые профили - серебряные
- термостат с автоматическим размораживанием
- люминесцентная лампа «мясная» (красного цвета)
- подсвечиваемый плафон - цвет на выбор**
- ножки для выравнивания оборудования в горизонтальной плоскости
- возможность объединения в ряд

ДОПОЛНИТЕЛЬНОЕ ОСНАЩЕНИЕ:

- алюминиевые профили желтого цвета
- основание, окрашенное цвет на выбор из имеющихся согласно RAL*
- подвижная перегородка из плексигласа
- камера хранения выложена листовой нержавеющей сталью (NCHSNW)
- рабочая доска из нержавеющей стали
- полка клиента из 2 труб
- подставка для кассы
- герметическая розетка
- нагреватель размораживания в испарителе (NCHSNZ)
- возможность подключения к наружному агрегату
- возможность исполнения с вынужденным охлаждением (без дверей) (NCHSNW)

**ИМЕЮЩИЕСЯ ЦВЕТА:

красный, зеленый, голубой, желтый, белый

TECHNICAL DATA/ STANDARD ACCESSORIES:



- Gravitation (NCHSNW), forced (NCHSNZ) cooling
- Refrigerating unit - Danfoss
- Temperature range - from +1°C to +10°C
- Refrigerant - R 507
- Rated voltage - 230 V~, 50Hz
- Granite worktop
- Storage compartment - aluminium
- Night covers - polymetacrylate
- Decorative strip - RAL colours available*
- Basis and body - powder coated in white colour
- Aluminium profiles - silver
- Thermostat with auto defrost
- Fluorescent lamp „for meat”
- Troffer fixture with lighting - many available colours**
- Adjustable levelling legs
- Possible connection

ADDITIONAL ACCESSORIES

- Golden colour aluminium profiles
- Basis coated RAL colours available*
- Mobile polymetacrylate partition
- Storage compartment covered with stainless steel (NCHSNW)
- Stainless steel worktop
- Client shelf made from 2 tubes
- Cash register basis
- Air - tight socket
- Defrosting heater of evaporator (NCHSNZ)
- Connection to the external chiller unit possible
- Possible forced cooling (doorless version) (NCHSNW)

**AVAILABLE COLOURS:

red, green, blue, yellow, white

TECHNISCHE DATEN/ STANDARD AUSSTATTUNG:



- Stille Kühlung (NCHSNW), Gezwungene Kühlung (NCHSNZ)
- Kühlaggregat - Danfoss
- Temperaturbereich - von +1°C bis +10°C
- Kältemittel - R 507
- Nennspannung - 230 V~, 50 Hz
- Arbeitsplatte aus Granit
- Stauraum - Aluminiumblech
- Nachtrollo aus Plexiglas
- Zierstreifen - Farbe zur Auswahl aus der RAL - Palette*
- Sockel und Gehäuse pulverbeschichtet, Farbe: weiß
- Aluminiumrahmen - Farbe silbern
- Thermostat mit automatischer Abtaugung
- „Fleischlampe”
- Beleuchtung unter der oberen Ablage - verschiedene Farben zur Auswahl**
- Stellfüße zum Justieren des Möbels
- Die Vitrine lässt sich kombinieren

ZUSÄTZLICHE AUSSTATTUNG:

- Aluminiumrahmen in goldener Farbe
- Sockel angestrichen - verschiedene Farbe zur Auswahl aus der RAL - Palette*
- Schiebeward aus Plexiglas
- Unterer Stauraum mit rostfreiem Stahl verkleidet (NCHSNW)
- Arbeitsplatte aus rostfreiem Stahl
- Kundenseite: Taschenablage aus 2 Röhren
- Kassentheke
- Wassergeschützte Steckdose
- Abtauheizung im Verdampfer (NCHSNZ)
- Zum Anschluss an externe Aggregate geeignet
- Auch in Ausführung mit gezwungener Kühlung erhältlich (offen) (NCHSNW)

**ERHÄLTICHE FARBVARIANTEN:

rot, grün, blau, gelb, weiß

NCHSN

NAROŻNIK CHŁODNICZY Z SZYBĄ GIĘTĄ
ВИТРИНА УГЛОВАЯ ОХЛАЖДАЮЩАЯ СО СТЕКЛОМ ГНУТЫМ
REFRIGERATED CORNER WITH CURVED GLASS
KÜHLVITRINE IN ECKAUSFÜHRUNG MIT GEBOGENER FRONTSCHIEBE

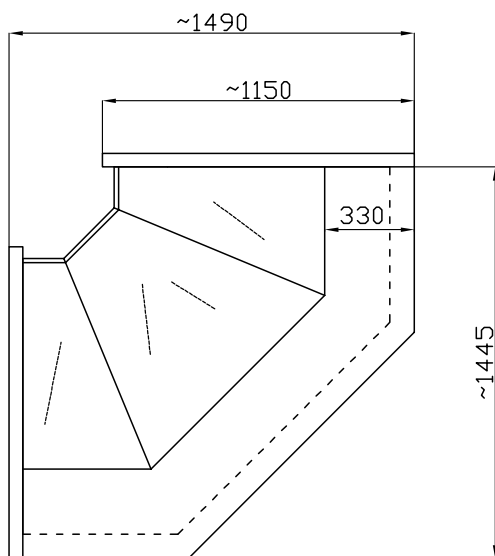

NCHSNW 1.4/1.2

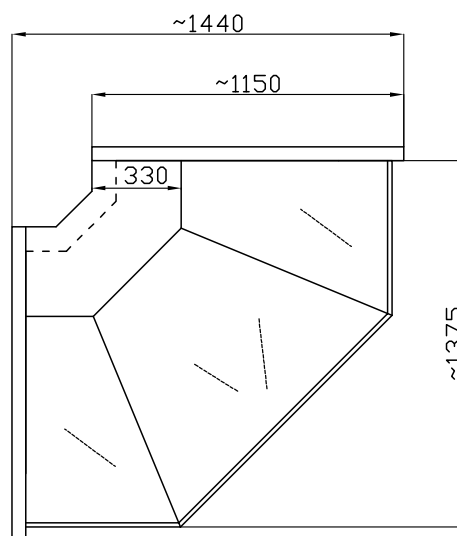

NCHSNZ 1.3/1.2

Model / Модель / Model / Modell	NCHSNW 1.4/1.2	NCHSNZ 1.3/1.2
Wymiary (długość, szerokość, wysokość) [mm] Размеры (длина, ширина, высота) [мм] Size (Length, Width, Height) [mm] Abmessungen (Länge, Breite, Höhe) [mm]	1490 x 1490 x 1310	1440 x 1440 x 1310
Znamionowa wydajność chłodnicza [W] Номинальная охлаждающая мощность [Вт] Rated cooling capacity [W] Nennkühlleistung [W]	634	634
Nominalne dobowe zużycie energii [kWh] Номинальное суточное потребление энергии [кВт-час] Rated daily energy consumption [kWh] Nenntagesstromverbrauch [kWh]	5.0	5.0
Pojemność komory użytkowej [dm³] Емкость рабочей камеры [дм ³] Usable compartment capacity [dm ³] Nutzinhalt [dm ³]	260	-
Powierzchnia ekspozycyjna [m²] Экспозиционная поверхность [м ²] Display space [m ²] Auflagefläche [m ²]	0.95	1.15

Powyższe dane zostały podane dla temp. otoczenia 25°C oraz wilgotności względnej 60%. / Вышеуказанные данные представлены для температуры окружающей среды 25°C и относительной влажности 60%. / The above data relate to ambient temperature of 25°C and relative humidity of 60%. / Die oben angegebenen Daten gelten für eine Lufttemperatur von 25°C und relative Feuchtigkeit von 60%.







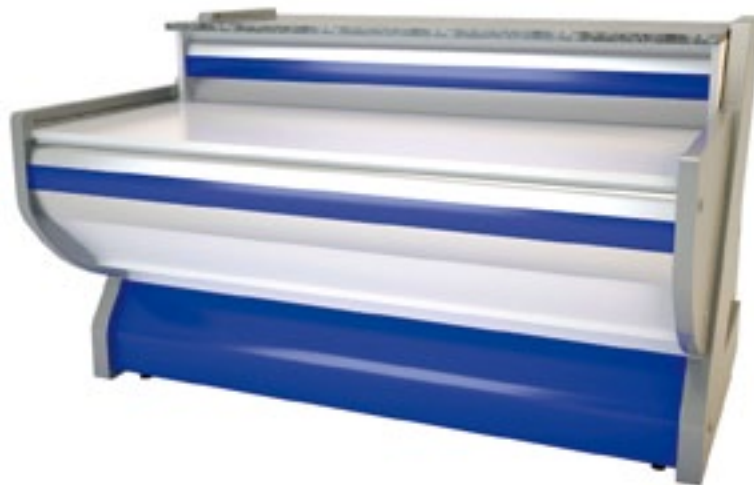

Producent zastrzega sobie prawo wprowadzania zmian parametrów urządzenia bez wcześniejszego uprzedzenia. / Производитель оставляет за собой право на внесения изменений в параметры оборудования без предварительного уведомления. / The manufacturer reserves the right to make amendments regarding technical parameters without notice. / Der Hersteller behält sich das Recht vor, Änderungen der technischen Parameter ohne Ankündigung vorzunehmen.

**LADA EKSPEDIENCKA NIECHŁODZONA
ПРИЛАВОК ДЛЯ ПРОДАВЦА НЕ ОХЛАЖДАЕМЫЙ
UNCOOLED COUNTER - DISPLAY
UNGEKÜHLTE VERKAUFSVITRINE**

LESN (LKNSN)



RAL

3000	3003	1023	5005
			
6016	8016	1036	7004
			

DANE TECHNICZNE/ WYPOSAŻENIE STANDARDOWE:



- blat roboczy z granitu „strzegom” szary
- pasek ozdobny - kolor do wyboru z dostępnych wg RAL*
- nóżki do wy poziomowania urządzenia
- możliwość łączenia w ciągi z witrynami chłodniczymi i narożnikami
- podświetlana plafoniera - kolor do wyboru**
- możliwość wykonania w wersji narożnej LKNSN 1.4/1.2

WYPOSAŻENIE DODATKOWE:

- blat roboczy ze stali nierdzewnej
- półka klienta z 2 rur
- blat dolny z granitu
- podstawa malowana na kolor do wyboru z dostępnych wg RAL*

**DOSTĘPNE KOLORY:
czerwony, zielony, niebieski, żółty, biały

ТЕХНИЧЕСКИЕ ДАННЫЕ/ СТАНДАРТНОЕ ОСНАЩЕНИЕ:



- рабочая доска из гранита
- декоративная полоска - цвет на выбор из имеющихся согласно RAL*
- ножки для выравнивания оборудования в горизонтальной плоскости
- возможность объединения в ряд
- подсвечиваемый плафон - цвет на выбор**
- возможность исполнения в угловой версии LKNSN 1.4/1.2

ДОПОЛНИТЕЛЬНОЕ ОСНАЩЕНИЕ:

- рабочая доска из нержавеющей стали
- полка клиента из 2 труб
- нижняя столешница из гранита
- основание, окрашенное цвет на выбор из имеющихся согласно RAL*

**ИМЕЮЩИЕСЯ ЦВЕТА:
красный, зеленый, голубой, желтый, белый

TECHNICAL DATA/ STANDARD ACCESSORIES:



- Granite worktop
- Decorative strip - RAL colours available*
- Adjustable levelling legs
- Possible connection
- Troffer fixture with lighting - many available colours**
- Corner version possible LKNSN 1.4/1.2

ADDITIONAL ACCESSORIES

- stainless steel worktop
- Client shelf made from 2 tubes
- bottom top of granite
- Basis coated RAL colours available*

**AVAILABLE COLOURS
red, green, blue, yellow, white

TECHNISCHE DATEN/ STANDARD AUSSTATTUNG:



- Arbeitsplatte aus Granit
- Zierstreifen - Farbe zur Auswahl aus der RAL - Palette*
- Stellfüße zum Justieren des Möbels
- Die Vitrine lässt sich kombinieren
- Beleuchtung unter der oberen Ablage - verschiedene Farben zur Auswahl**
- Auch in Eckausführung erhältlich LKNSN 1.4/1.2

ZUSÄTZLICHE AUSSTATTUNG:

- Arbeitsplatte aus rostfreiem Stahl
- Kundenseite: Taschenablage aus 2 Röhren
- die untere Platte aus Granit
- Sockel angestrichen - verschiedene Farbe zur Auswahl aus der RAL - Palette*

**ERHÄLTICHE FARBVARIANTEN:
rot, grün, blau, gelb, weiß

LESN (LKNSN)

LADA EKSPEDIENCKA NIECHŁODZONA
ПРИЛАВОК ДЛЯ ПРОДАВЦА НЕ ОХЛАЖДАЕМЫЙ
UNCOOLED COUNTER - DISPLAY
UNGEKÜHLTE VERKAUFSVITRINE

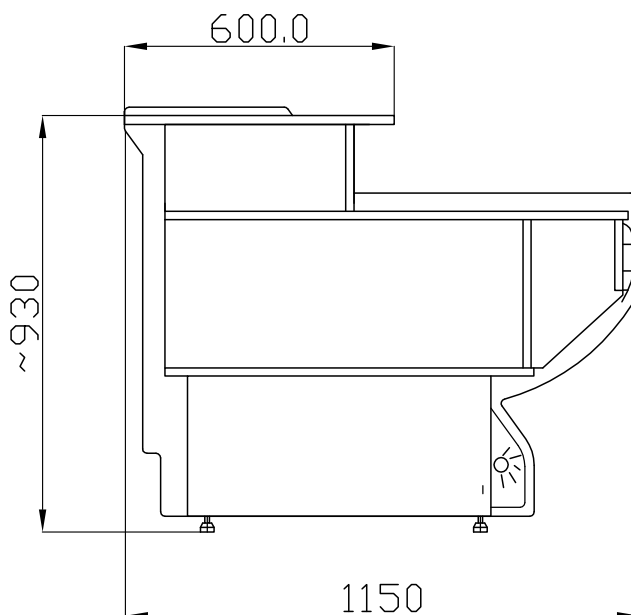

Model / Модель / Model / Modell	LESN 1.2
Wymiary (długość, szerokość, wysokość) [mm] Размеры (длина, ширина, высота) [мм] Size (Length, Width, Height) [mm] Abmessungen (Länge, Breite, Höhe) [mm]	L x 1150 x 930
Pojemność komory użytkowej [dm³] Емкость рабочей камеры [дм ³] Usable compartment capacity [dm ³] Nutzinhalt [dm ³]	290

Producent zastrzega sobie prawo wprowadzania zmian parametrów urządzenia bez wcześniejszego uprzedzenia. / Производитель оставляет за собой право на внесения изменений в параметры оборудования без предварительного уведомления. / The manufacturer reserves the right to make amendments regarding technical parameters without notice. / Der Hersteller behält sich das Recht vor, Änderungen der technischen Parameter ohne Ankündigung vorzunehmen.