

PROXIMA

 **IGLOO**
MORE THAN COOLING

FUNCTIONAL SOLUTIONS - INCREASED DISPLAY SPACE

pl

Duża powierzchnia ekspozycyjna

System umożliwiający równomierne rozmieszczenie podstaw w przypadku łączenia modułów.

en

Increased display space

The system allows for uniform distribution of base in the case of connecting modules in chains.

de

Die erhöhte Ausstellungsfläche

Das System der gleichmäßigen Einstellung der Basis bei der Verbindung von Verkaufreihen.

ru

Увеличенная экспозиционная площадь

Система позволяющая равномерно разместить основы для подключения модулей последовательно в торговых залах.





PROXIMA

SUPERMARKET DEVICES

pl PROXIMA to najnowsza linia lad chłodniczych zasilana agregatem zewnętrznym, dedykowana dla największych powierzchni sprzedażowych. Urządzenie posiada system podnoszonych szyb. Dodatkowym atutem PROXIMY jest możliwość równomiernego rozmieszczenia podstaw urządzenia, co jest bardzo istotnym elementem podczas tworzenia dużych ciągów sprzedażowych.

en PROXIMA is the newest line of refrigerated counters powered by an external unit, dedicated to the largest sales areas. The appliance is equipped with a system of elevating glass panes. An additional advantage of PROXIMA is the possibility of even distribution of the appliance bases, which is a very important element when creating large sales lines.

de PROXIMA ist die neueste Reihe von Kühltheken, die mit externen Kühlaggregaten angetrieben werden. Diese Kühltheken sind für die größten Verkaufsflächen bestimmt. Das Gerät ist mit Hebe-Frontverglasung ausgestattet. Zusätzlich kann der Unterteil von PROXIMA gleichmäßig verteilt werden, was bei der Konzipierung von großen modularen Verkaufssystemen von Bedeutung ist.

ru PROXIMA – это новейшая линия холодильных витрин, запитанная от внутреннего агрегата, для больших коммерческих площадей. Оборудование оснащено системой подъемных стекол. Дополнительным преимуществом PROXIMY является возможность равномерного размещения основания единиц оборудования, что очень важно при компоновке витрин в длинные линии.

PROXIMA

	3M1 (-1/+5°C) / 3M2 (-1/+7°C) / 3H1 (+1/+10°C)			
	1.25	1.88	2.50	3.75

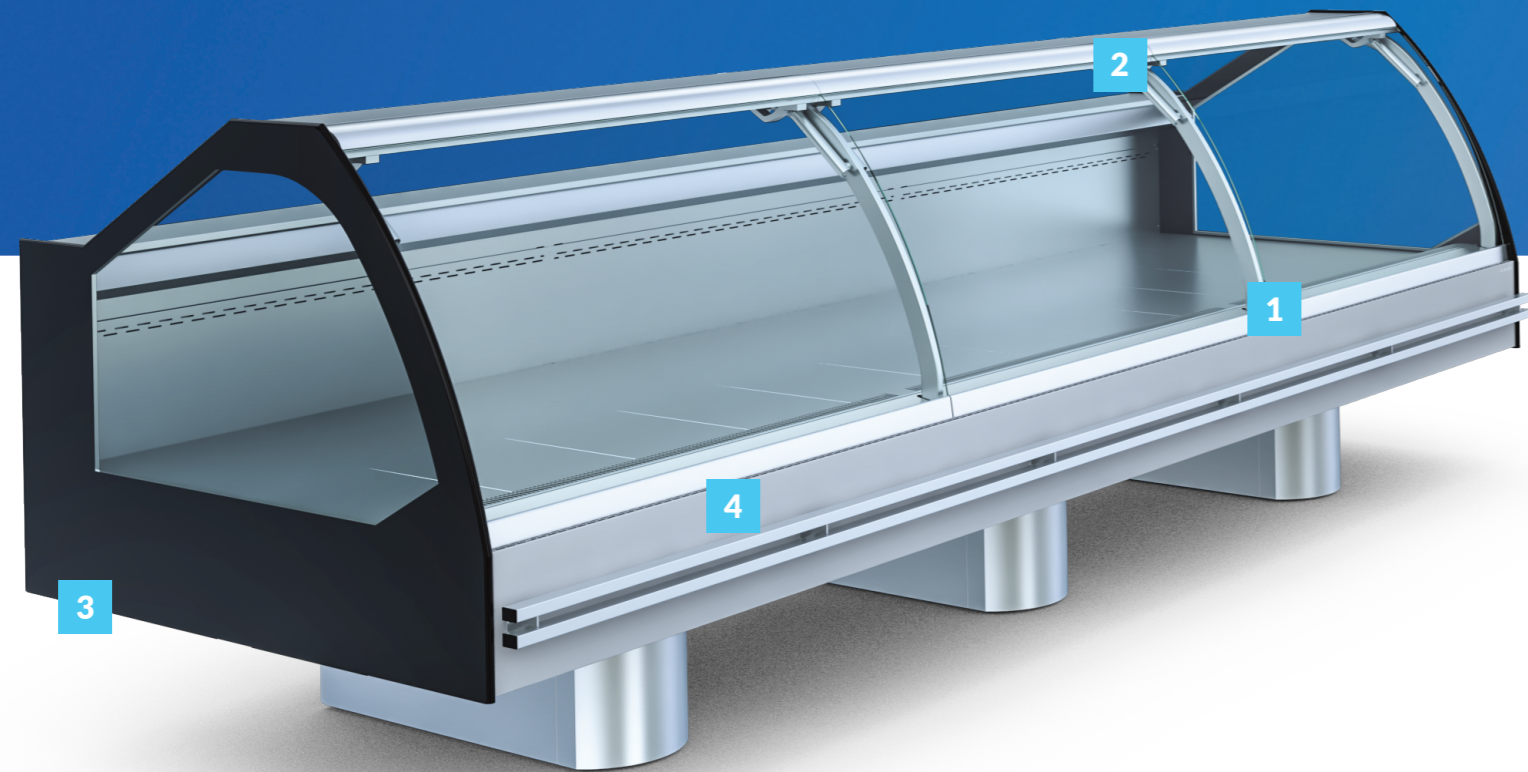

-  REUSE REDUCE RECYCLE
-  LED LIGHTING IN STANDARD
-  EC & INDUCTIVE FANS ENGINE
-  R2020 READY
-  CFC 100% FREE SAFE OZONE
-  MONITORING INDUSTRIAL
-  EASY SERVICE
-  HACCP SOLUTIONS

DEVICES VARIANTS

Warianty wykonania urządzeń / Varianten der Geräte / Разновидности оборудования s. 7

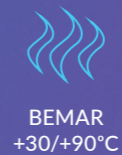

1

pl Energooszczędny system zapobiegania kondensacji na szybach frontowych.

en Energy efficient system to prevent condensation on the front windows.

de Das energiesparende System zum Schutz vor der Kondensation auf Frontscheiben.

ru Энергосберегающая система предотвращения появления конденсата на переднем стекле.

2

Innowacyjne oświetlenie LED z automatyczną kompensacją współczynnika mocy (PF).

Innovative LED lighting with automatic compensation of power factor (PF).

Die innovative LED-Beleuchtung mit der automatischen Kompensation des Leistungsfaktors (PF).

Иновационная светодиодная подсветка с автоматической компенсацией коэффициента мощности (PF).

3

Mikroprocesorowy sterownik nowej generacji zintegrowany z rejestratorem temperatury i złączem mini USB.

New generation microprocessor controller integrated with the temperature recorder and mini USB connector.

Der Mikroprozessoren-Treiber der letzten Generation verbunden mit dem Temperatur-registriergerät und mini USB Anschluss.

Микропроцессорный контроллер новой генерации встроен в термограф с мини-разъемом USB.

4

Wydajne wentylatory EC o niskim poziomie hałasu.

Efficient low noise EC fans.

Die effektiven EC Lüfter mit dem niedrigen Lärmniveau.

Эффективные вентиляторы EC с низким уровнем шума.

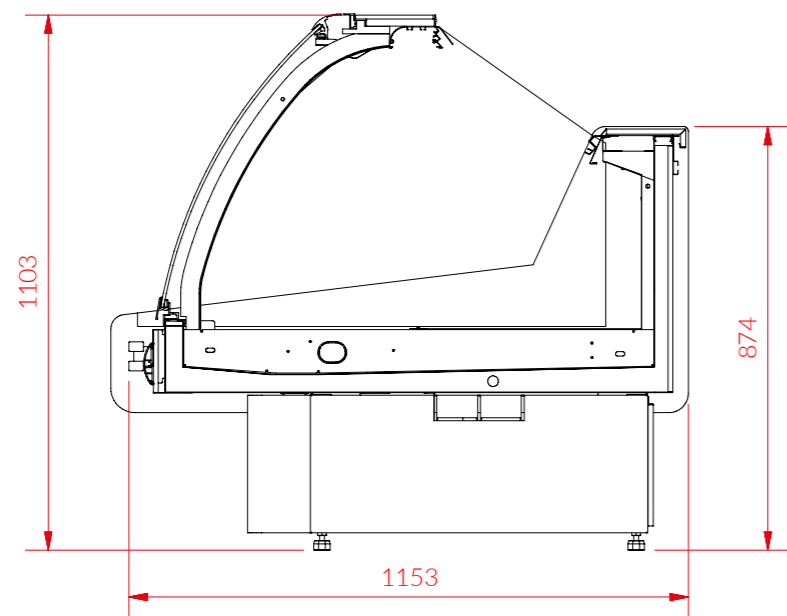

 Zakres temperatur:
3M1(-1/+5) / 3M2(-1/+7) / 3H1(+1/+10)

Nazwa	PROXIMA 1.25-mod/C	PROXIMA 1.88-mod/C	PROXIMA 2.50-mod/C	PROXIMA 3.75-mod/C
Kod [ID]	PRX130	PRX150	PRX160	PRX180
Cena [PLN]	6 940	8 780	10 680	15 650
Szerokość [mm]	1250	1875	2500	3750
Pojemność użytkowa [dm ³]	264	408	552	816
Powierzchnia pótek [m ²]	1.1	1.7	2.3	3.4

Nazwa	PROXIMA NW45-mod/C	PROXIMA NW90-mod/C	PROXIMA NZ45-mod/C	PROXIMA NZ90-mod/C
Kod [ID]	PRXNW45	PRXNW90	PRXNZ45	PRXNZ90
Cena [PLN]	7 980	10 380	7 930	10 110
Szerokość [mm]	640	1280	640	1280
Pojemność użytkowa [dm ³]	110	220	110	220
Powierzchnia pótek [m ²]	0.56	1,12	0.56	1,12

Wypożyczenie standardowe

- zasilanie wyłącznie agregatem zewnętrznym
- urządzenie przystosowane do łączenia w ciągi
- chłodzenie dynamiczne
- korpus zewnętrzny z blachy powlekanej na kolor biały (od strony obsługi)
- panel frontowy z blachy powlekanej na kolor - możliwość wyboru koloru (wzornik IGLOO)
- podstawa z blachy nierdzewnej z możliwością regulacji rozstawu
- izolacja z ekologicznej pianki poliuretanowej
- przestrzeń ekspozycyjna z blachy powlekanej na kolor - możliwość wyboru koloru (wzornik IGLOO)
- blat roboczy z blachy nierdzewnej
- teleskopowy system podnoszenia szyby frontowej
- profile aluminiowe w kolorze srebrnym
- termometr przestrzeni ekspozycyjnej
- odszerbianie parownika grzałkami elektrycznymi
- elektroniczny regulator temperatury z cyfrowym wyświetlaczem (Igloo)
- innowacyjne oświetlenie LED (do wyboru barwa światła: biała cukiernicza lub miesna)
- układ chłodniczy przystosowany pod jeden z wymienionych czynników: R448A / R449A / R450A / R134A / R407F / R404A / R507 / R290*

Opcje

- boki z szyb zespolonych z sitodrukiem
- korpus zewnętrzny z blachy nierdzewnej (od strony obsługi)
- niestandardowy kolor panelu frontowego
- panel frontowy z blachy nierdzewnej
- przestrzeń ekspozycyjna z blachy nierdzewnej
- przestrzeń ekspozycyjna z blachy kwasoodpornej
- nakładka ekspozycyjna 1 stopniowa z blachy powlekanej na kolor
- nakładka ekspozycyjna 1 stopniowa z blachy nierdzewnej
- nakładka ekspozycyjna 1 stopniowa z blachy kwasoodpornej
- nakładka ekspozycyjna 2 stopniowa z blachy powlekanej na kolor
- nakładka ekspozycyjna 2 stopniowa z blachy nierdzewnej
- nakładka ekspozycyjna 2 stopniowa z blachy kwasoodpornej
- parownik malowany proszkowo
- przystonki nocne z pleksy
- blat roboczy z blachy kwasoodpornej
- odbojnica frontowa z profilu nierdzewnego
- półka frontowa dla klienta - z profili aluminiowych w kolorze srebrnym lub złotym
- półka frontowa dla klienta z profili drewnianych z wstawkami nierdzewnymi - możliwość wyboru koloru (wzornik IGLOO)
- przegroda ruchoma szklana niska
- przegroda stała szklana wysoka
- prowadnica stolików przesuwanych
- przesuwany stolik pod wagę lub kasę (400x500)
- dotatkowe innowacyjne oświetlenie LED w profilu lampy górnej (do wyboru barwa światła: biała cukiernicza lub miesna)
- gniazdka z bezpiecznikiem (nie dotyczy narożników)
- elektroniczny regulator temperatury z systemem rejestracji (Igloo)
- przewód rejestratora temperatury IGLOO (Mini-USB)
- brak termostatu - 2 x czujnik temperatury NTC [10kΩ]
- elektroniczny zawór rozprężny z regulatorem sterującym (Carel/Danfoss)
- układ chłodniczy na czynnik R744 (CO2) (wyłącznie z elektronicznym zaworem rozprężnym)

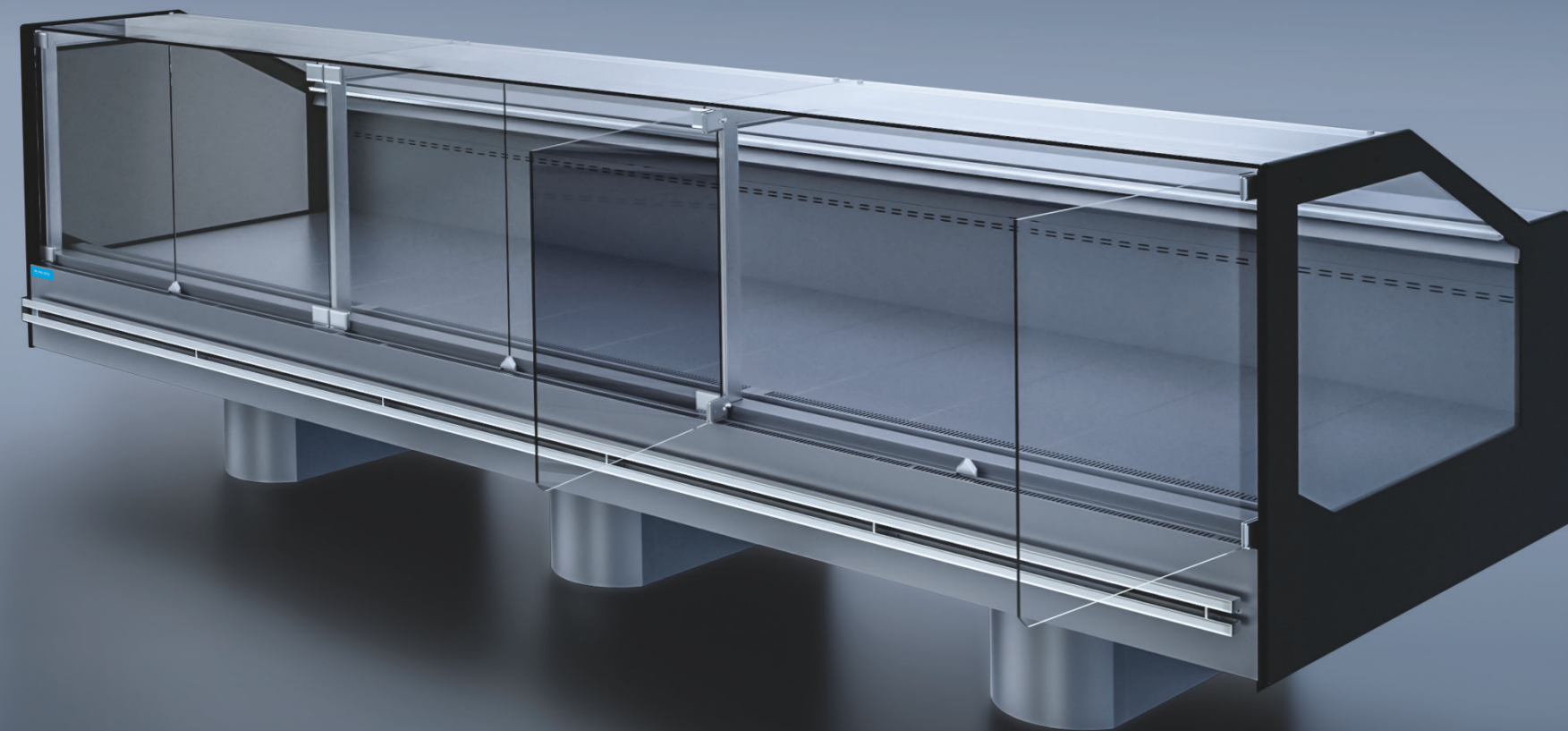

PROXIMA SQR

SUPERMARKET DEVICES

- pl PROXIMA SQR to wersja PROXIMY z frontową szybą prostą. Lada jest zasilana agregatem zewnętrznym i zaprojektowana została z myślą o największych powierzchniach sprzedażowych. Urządzenie posiada teleskopowy system podnoszonych szyb. Atutem jest także możliwość równomiernego rozmieszczenia podstaw urządzenia, co jest bardzo istotnym elementem podczas tworzenia dużych ciągów sprzedażowych.
- en PROXIMA SQR is a version of PROXIMA with a front glass pane. The counter is powered by an external unit and has been designed with the largest sales areas in mind. The appliance is equipped with a system of elevated glass panes. An additional advantage of PROXIMA is the possibility of even distribution of the appliance bases, which is a very important element when creating large sales lines.
- de PROXIMA SQR ist eine andere Version von PROXIMA mit gerader Frontverglasung. Die Theke wird von einem externen Kühlaggregat angetrieben und ist für die größten Verkaufsflächen konzipiert. Das Gerät ist mit einem Teleskopsystem für die Verglasung ausgestattet. Einen Vorteil bildet in diesem Gerät auch die Möglichkeit, die Unterteile des Gerätes gleichmäßig zu verteilen, was bei der Erstellung von größeren modularen Verkaufssystemen von Bedeutung ist.
- ru PROXIMA SQR – это версия PROXIMA с фронтальным прямым стеклом. Витрина запитана от внутреннего агрегата и была разработана для больших коммерческих площадей. Оборудование оснащено телескопической системой подъемных стекол. Также преимуществом является возможность равномерного размещения основания единиц оборудования, что очень важно при компоновке витрин в длинные линии.

PROXIMA SQR

	3M1 (-1/+5°C) / 3M2 (-1/+7°C) / 3H1 (+1/+10°C)			
	1.25	1.88	2.50	3.75

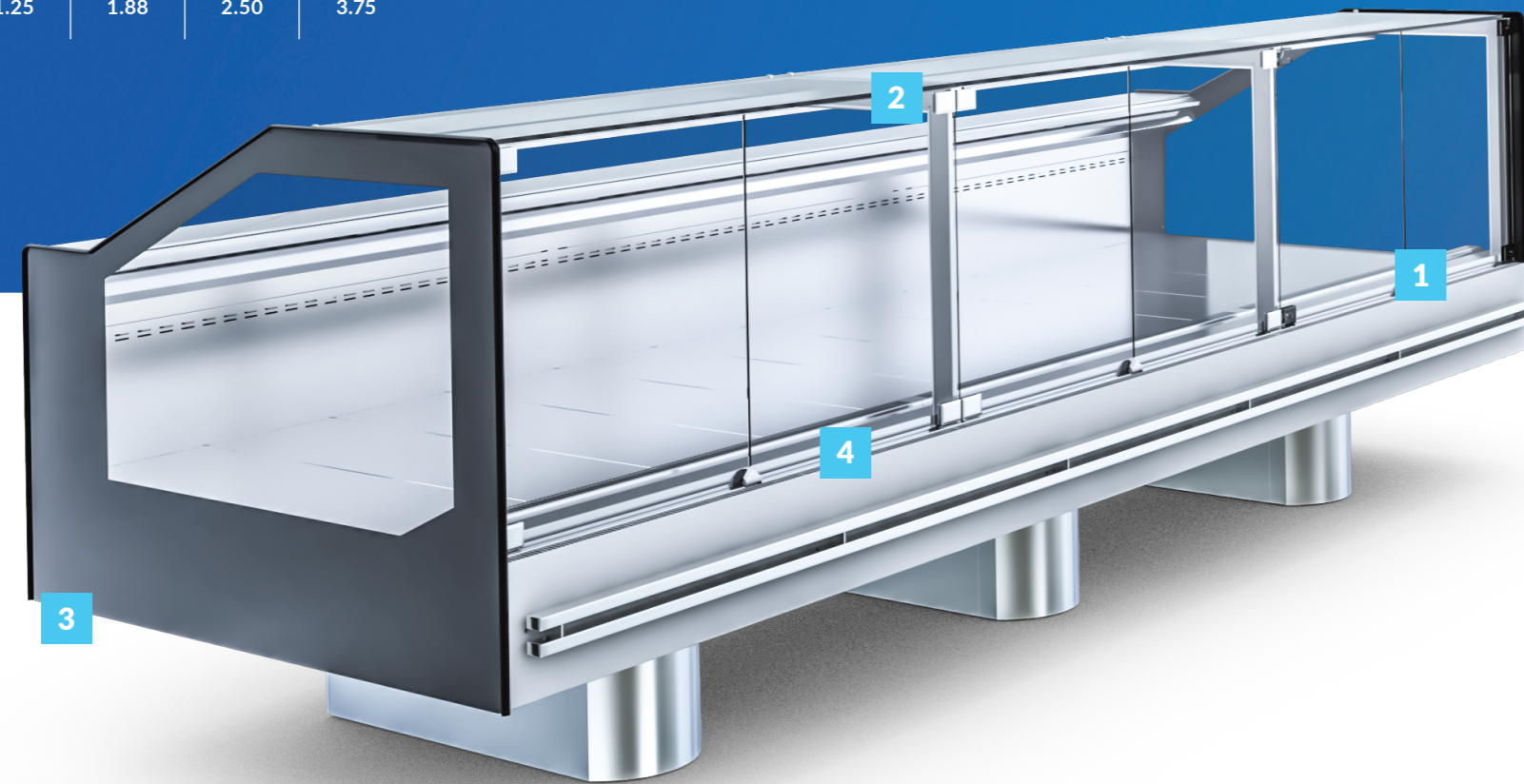

-  REUSE REDUCE RECYCLE
-  LED LIGHTING IN STANDARD
-  EC & INDUCTIVE FANS ENGINE
-  CO2 READY
-  CFC 100% FREE SAFE OZONE
-  MONITORING INDUSTRIAL
-  EASY SERVICE
-  HACCP SOLUTIONS

DEVICES VARIANTS

Warianty wykonania urządzeń / Varianten der Geräte / Разновидности оборудования
s. 7



DRE



FISH



GASTRO



BEMAR
+30/+90°C



SELF SERVICE



CORNERS



REMOTE

1

pl Energooszczędny system zapobiegania kondensacji na szybach frontowych.

en Energy efficient system to prevent condensation on the front windows.

de Das energiesparende System zum Schutz vor der Kondensation auf Frontscheiben.

ru Энергосберегающая система предотвращения появления конденсата на переднем стекле.

2

Innowacyjne oświetlenie LED z automatyczną kompensacją współczynnika mocy (PF).

Innovative LED lighting with automatic compensation of power factor (PF).

Die innovative LED-Beleuchtung mit der automatischen Kompensation des Leistungsfaktors (PF).

Иновационная светодиодная подсветка с автоматической компенсацией коэффициента мощности (PF).

3

Mikroprocesorowy sterownik nowej generacji zintegrowany z rejestratorem temperatury i złączem mini USB.

New generation microprocessor controller integrated with the temperature recorder and mini USB connector.

Der Mikroprozessoren-Treiber der letzten Generation verbunden mit dem Temperatur-registriergerät und mini USB Anschluss.

Микропроцессорный контроллер новой генерации встроен в термограф с мини-разъемом USB.

4

Wydajne wentylatory EC o niskim poziomie hałasu.

Efficient low noise EC fans.

Die effektiven EC Lüfter mit dem niedrigen Lärmniveau.

Эффективные вентиляторы EC с низким уровнем шума.

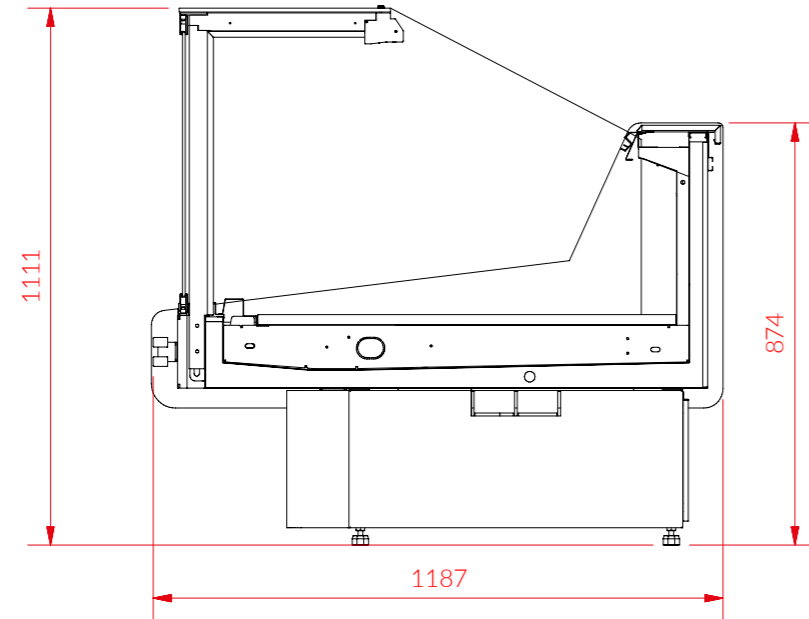

Zakres temperatur:
3M1(-1/+5) / **3M2**(-1/+7) / **3H1**(+1/+10)

Nazwa	PROXIMA 1.25 SQR-mod/C	PROXIMA 1.88 SQR-mod/C	PROXIMA 2.50 SQR-mod/C	PROXIMA 3.75 SQR-mod/C
Kod [ID]	PRX130SQ	PRX150SQ	PRX160SQ	PRX180SQ
Cena [PLN]	6 940	8 780	10 680	15 650
Szerokość [mm]	1250	1875	2500	3750
Pojemność użytkowa [dm ³]	264	408	552	816
Powierzchnia pótek [m ²]	1.1	1.7	2.3	3.4

Nazwa	PROXIMA NW45SQ-mod/C	PROXIMA NW90SQ-mod/C	PROXIMA NZ45SQ-mod/C	PROXIMA NZ90SQ-mod/C
Kod [ID]	PRXSQNW45	PRXSQNW90	PRXSQNZ45	PRXSQNZ90
Cena [PLN]	7 980	10 380	7 930	10 110
Szerokość [mm]	640	1280	640	1280
Pojemność użytkowa [dm ³]	110	220	110	220
Powierzchnia pótek [m ²]	0.56	1,12	0.56	1,12

Wyposażenie standardowe

zasilanie wyłącznie agregatem zewnętrznym
 urządzenie przystosowane do łączenia w ciągi
 chłodzenie dynamiczne
 korpus zewnętrzny z blachy powlekanej na kolor biały (od strony obsługi)
 panel frontowy z blachy powlekanej na kolor - możliwość wyboru koloru (wzornik IGLOO)
 podstawa z blachy nierdzewnej z możliwością regulacji rozstawu
 izolacja z ekologicznej pianki poliuretanowej
 przestrzeń ekspozycyjna z blachy powlekanej na kolor - możliwość wyboru koloru (wzornik IGLOO)
 blat roboczy z blachy nierdzewnej
 szyba frontowa prosta z systemem rozwiernym (brak możliwości otwierania w narożniku wewnętrznym)
 profile aluminiowe w kolorze srebrnym
 termometr przestrzeni ekspozycyjnej
 odszranianie parownika grzałkami elektrycznymi
 elektroniczny regulator temperatury z cyfrowym wyświetlaczem (Igloo)
 innowacyjne oświetlenie LED (do wyboru barwa światła: biała cukiernicza lub miesna)
 układ chłodniczy przystosowany pod jeden z wymienionych czynników: R448A / R449A / R450A / R134A / R407F / R404A / R507 / R290*

Opcje

boki z szyb zespolonych z sitodrukiem
 korpus zewnętrzny z blachy nierdzewnej (od strony obsługi)
 niestandardowy kolor panelu frontowego
 panel frontowy z blachy nierdzewnej
 przestrzeń ekspozycyjna z blachy nierdzewnej
 przestrzeń ekspozycyjna z blachy kwasoodpornej
 nakładka ekspozycyjna 1 stopniowa z blachy powlekanej na kolor
 nakładka ekspozycyjna 1 stopniowa z blachy nierdzewnej
 nakładka ekspozycyjna 1 stopniowa z blachy kwasoodpornej
 nakładka ekspozycyjna 2 stopniowa z blachy powlekanej na kolor
 nakładka ekspozycyjna 2 stopniowa z blachy nierdzewnej
 nakładka ekspozycyjna 2 stopniowa z blachy kwasoodpornej
 parownik malowany proszkowo
 przysłonki nocne z pleksy
 blat roboczy z blachy kwasoodpornej
 odbojnica frontowa z profilu nierdzewnego
 półka frontowa dla klienta - z profili aluminiowych w kolorze srebrnym lub złotym
 półka frontowa dla klienta z profili drewnianych z wstawkami nierdzewnymi - możliwość wyboru koloru (wzornik IGLOO)
 przegroda ruchoma szklana niska
 przegroda stała szklana wysoka
 prowadnica stolików przesuwanych
 przesuwany stolik pod wagę lub kasę (400x500)
 dodatkowe innowacyjne oświetlenie LED w profilu lampy górnej (do wyboru barwa światła: biała cukiernicza lub miesna)
 gniazdko z bezpiecznikiem (nie dotyczy narożników)
 elektroniczny regulator temperatury z systemem rejestracji (Igloo)
 przewód rejestratora temperatury IGLOO (Mini-USB)
 brak termostatu - 2 x czujnik temperatury NTC [10kΩ]
 elektroniczny zawór rozprężny z regulatorem sterującym (Carel/Danfoss)
 układ chłodniczy na czynnik R744 (CO2) (wyłącznie z elektronicznym zaworem rozprężnym)

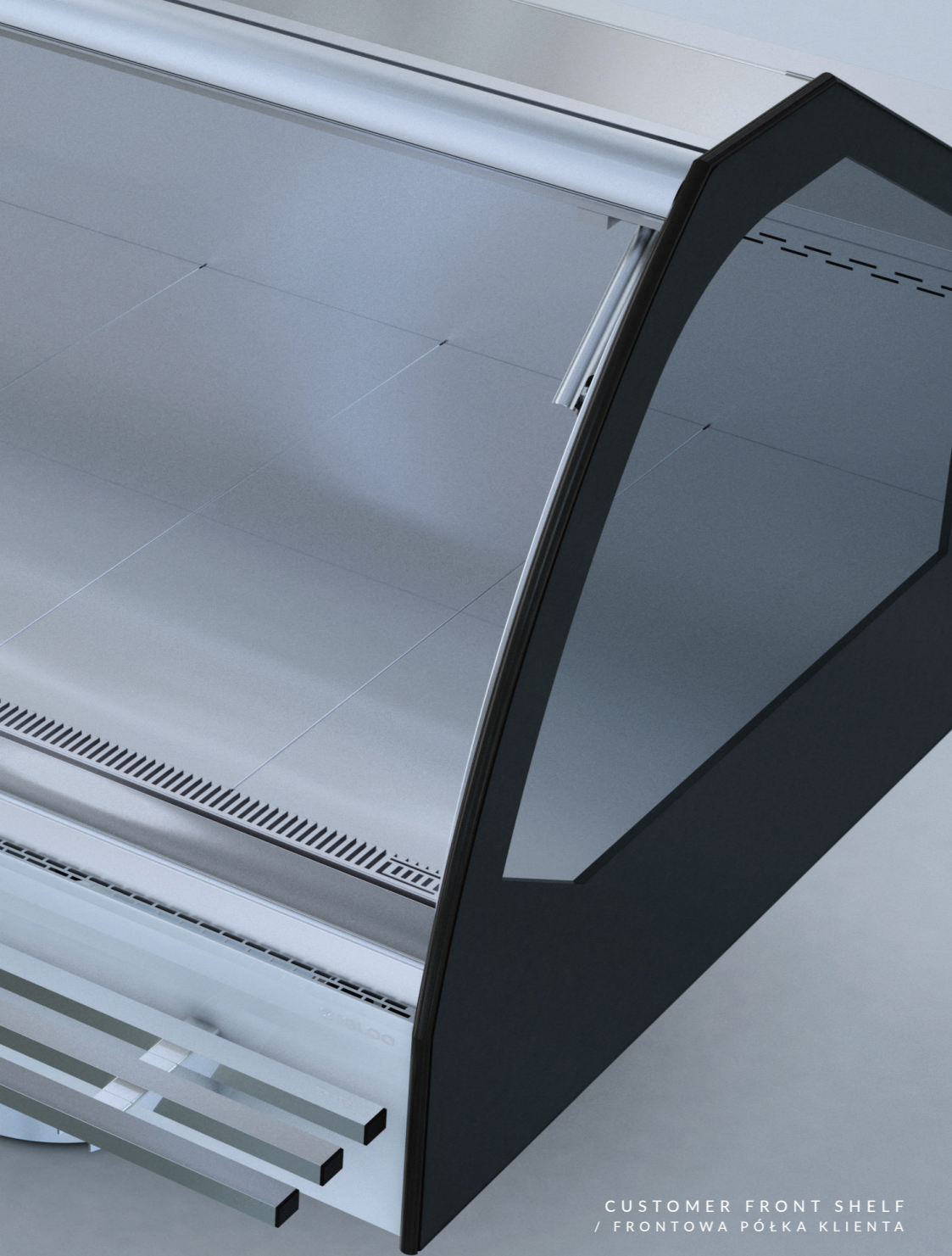

CUSTOMER FRONT SHELF
/ FRONTOWA PÓŁKA KLIENTA

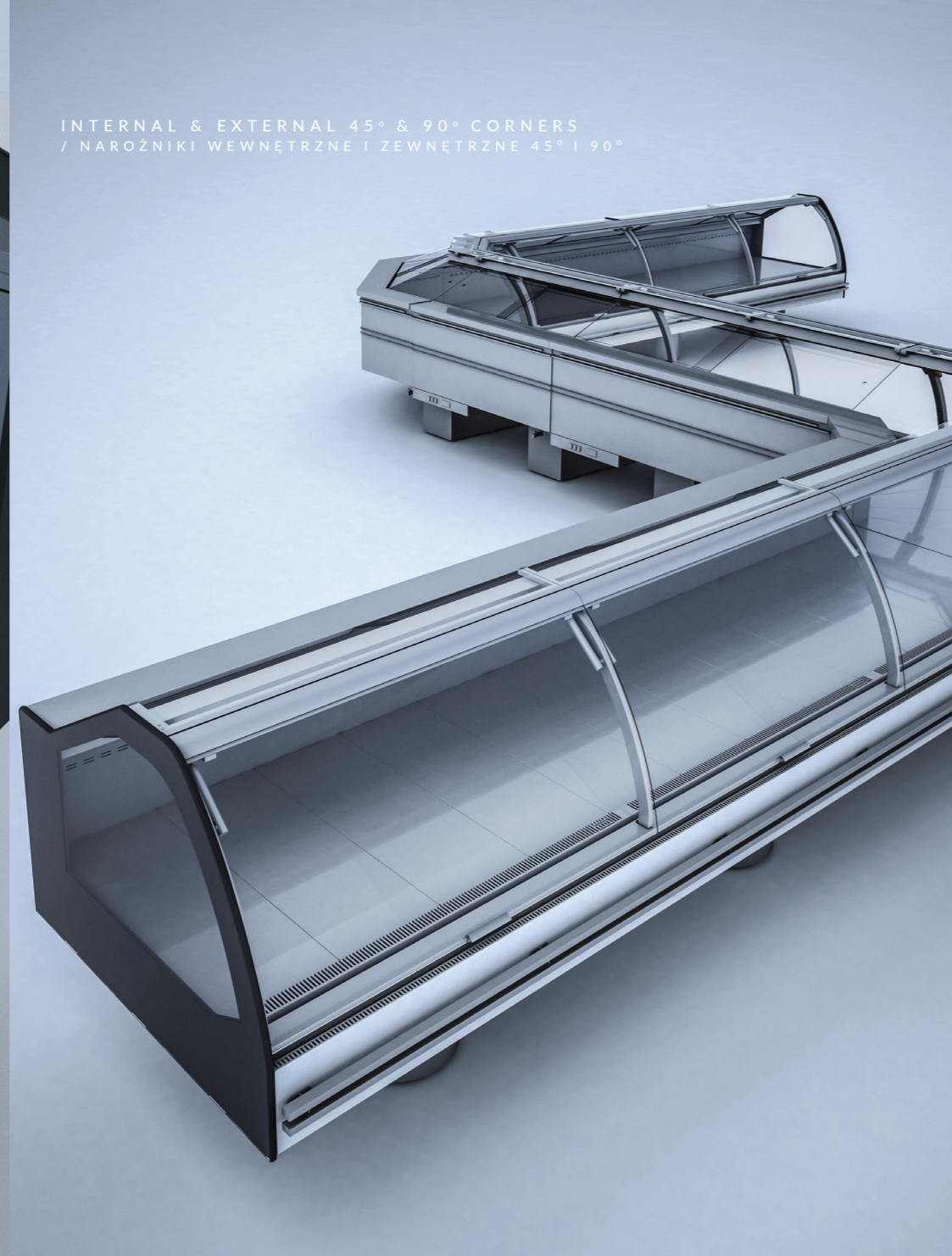



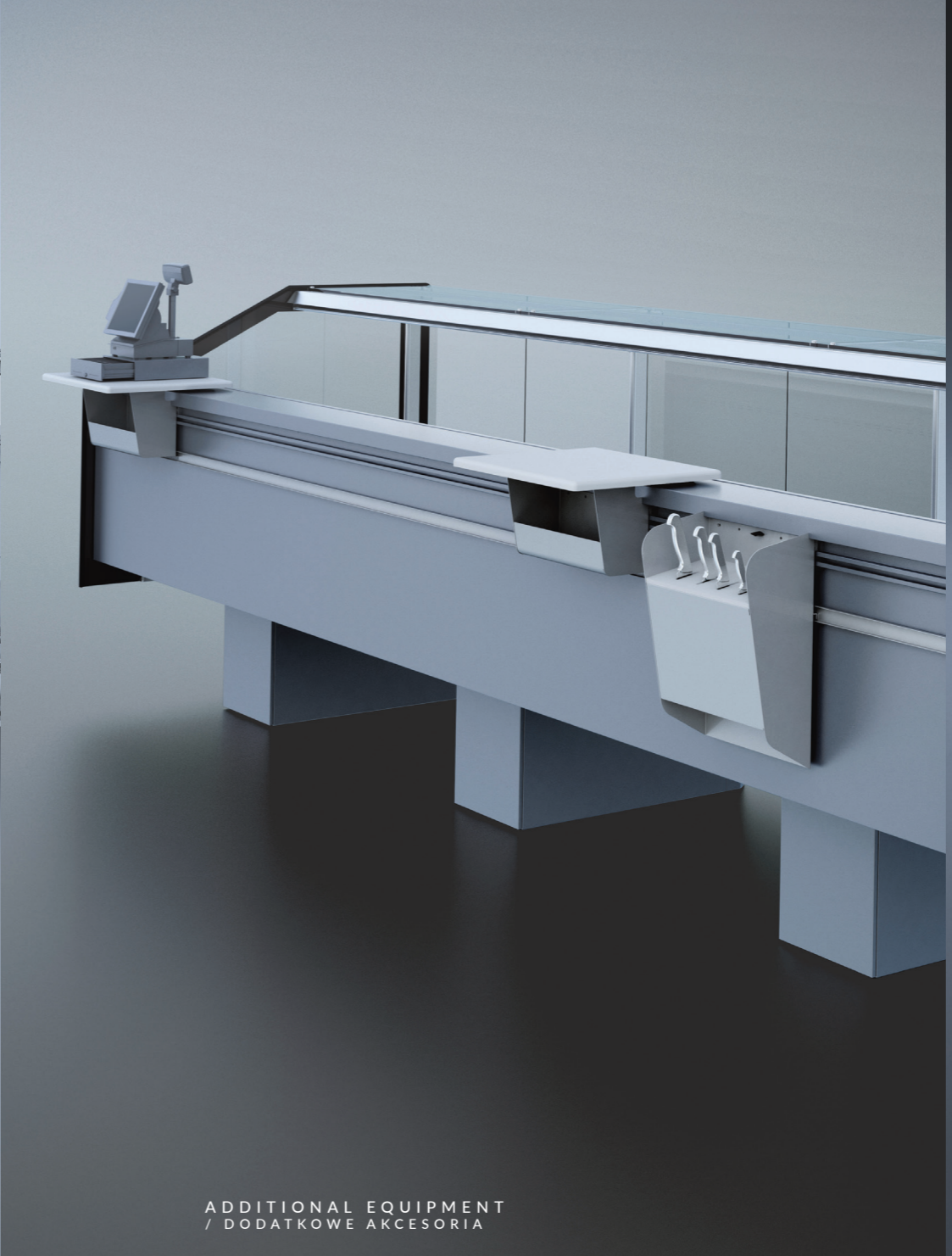



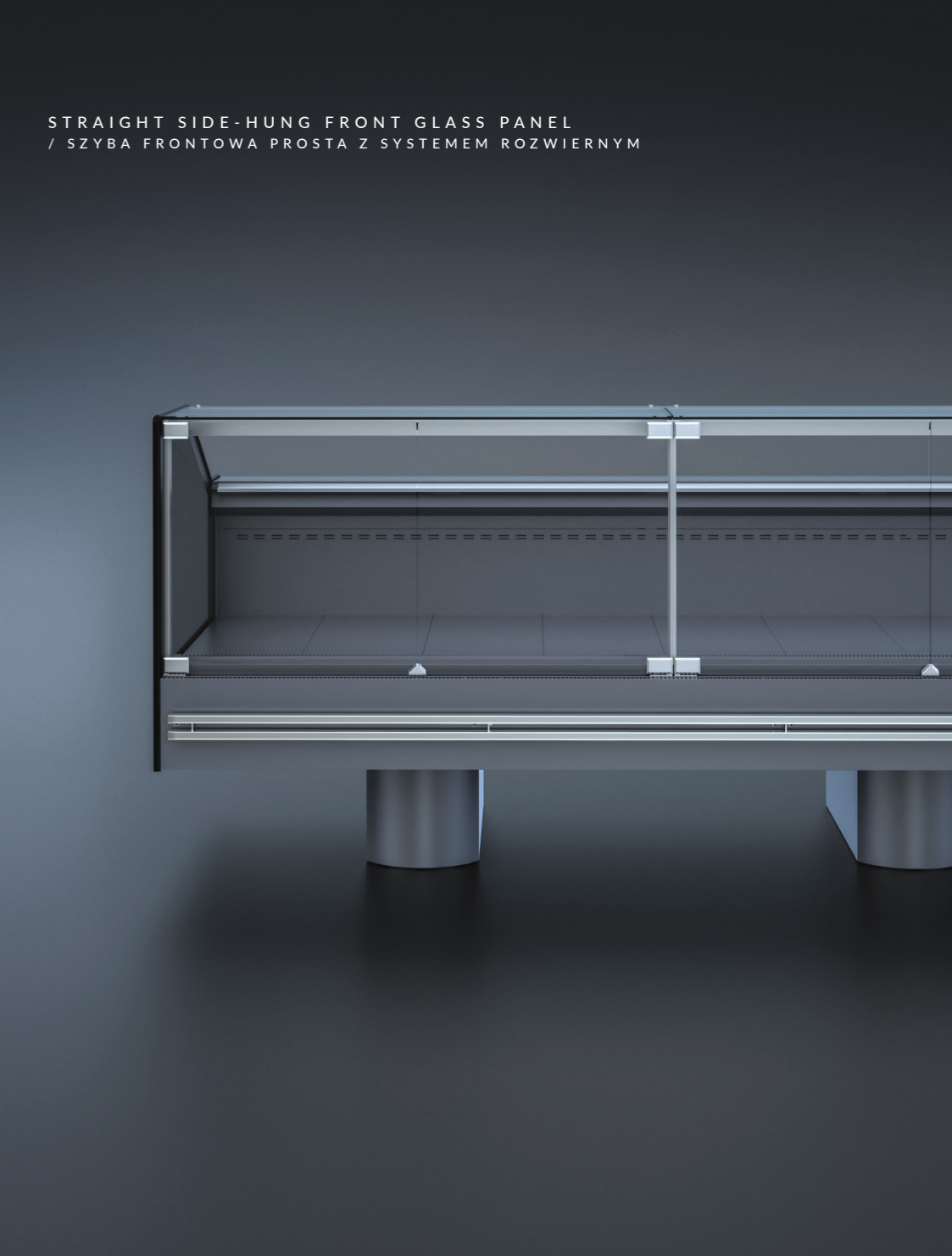



INTERNAL & EXTERNAL 45° & 90° CORNERS
/ NAROŻNIKI WEWNĘTRZNE I ZEWNĘTRZNE 45° I 90°



ADDITIONAL EQUIPMENT
/ DODATKOWE AKCESORIA



STRAIGHT SIDE-HUNG FRONT GLASS PANEL
/ SZYBA FRONTOWA PROSTA Z SYSTEMEM ROZWIERNYM

	pl	en	de	ru	
	°C	Zakres temperatur	Temperature range	Temperaturbereich	Диапазон температур
	[m]	Długość	Lenght	Länge	Длина
	PLUGIN	Urządzenia z agregatem wewnętrznym	Devices with an internal refrigerating unit	Einrichtungen mit Innenaggregat	Устройства с внутренним агрегатом
	REMOTE	Urządzenia z agregatem zewnętrznym	Devices with an external refrigerating unit	Einrichtungen mit Außenaggregat	Устройства с внешним агрегатом
	CUSTOM	Urządzenie pod zabudowę indywidualną	Device for individual development	Ein Gerät zur individuellen Entwicklung	Устройство для индивидуального развития
	DRE	Urządzenie z drewnianymi elementami obudowy	Device with wooden housing elements	Gerät mit Holzgehäuseelementen	Устройство с деревянными элементами корпуса
	GASTRO	Stelaż pod pojemniki GN z blachy nierdzewnej; wentylatory wymuszające obieg chłodniczy	Exposition shelves – stainless steel frame for GN containers; fans enforcing air circulation	Gestell aus rostfreiem Blech geeignet für GN-Behälter; Ventilatoren im Kühlkreislauf	Рамка для гастрономических ёмкостей GN из нержавеющей стали; Вращение воздуха благодаря вентиляторам
	BEMAR +30/+90°C	Do krótkoterminowego przechowywania gorących potraw w pojemnikach GN	For short-term storage of hot dishes in GN containers	Für kurzzeitige Aufbewahrung von heißen Speisen in GN-Behältern	Для кратковременного хранения горячих блюд в контейнерах GN
	SELF SERVICE	Urządzenie przystosowane do sprzedaży samoobsługowej	Device suitable for self-service	Gerät geeignet für die Selbstbedienung	Оборудование предназначенное для самообслуживания
	CORNERS	Narożniki zewnętrzne i wewnętrzne	Internal & External corners	Interne und externe Ecken	Внутренние и внешние углы

IGLOO
MORE THAN COOLING

Stary Wiśnicz 289
32-720 Nowy Wiśnicz
Polska

tel.:14 662 19 10
fax: 14 662 19 12

info@igloo.pl
www.igloo.pl

pl

Zawartość niniejszego katalogu należy traktować jako informację handlową. Nie stanowi ona oferty w rozumieniu art. 66 i dalszych Kodeksu Cywilnego. Wygląd dostarczanych urządzeń może różnić się od zdjęć i rysunków. Firma IGLOO zastrzega sobie prawo do wycofania produktów z niniejszego katalogu, jak również zmiany ich parametrów końcowych. Produkty przedstawione w katalogu stanowią jedynie część dostępnej oferty towarowej. Szczegółowych informacji dotyczących asortymentu udziela pracownicy naszego działu handlowego.

en

The contents of this catalog should be treated as business information. It does not constitute an offer within the meaning of Article 66 and subsequent of the Civil Code. The appearance of the supplied devices may differ from the photos and drawings. The company IGLOO reserves the right to withdraw products from this catalog as well as to change their final parameters. Products in this catalog only constitute a part of the available trade offer. The employees of our sales department will provide detailed information on the product range.

de

Der Inhalt dieses Katalogs sollte nur als Geschäftsinformation behandelt werden. Er stellt kein Angebot im Sinne von Art. 66 und BGB dar. Das Aussehen des Gerätes kann von Bildern und Zeichnungen abweichen. Die Firma IGLOO behaltet sich das Recht vor, die Produkte aus diesem Katalog zurück-zuziehen, sowie die Endparameter zu ändern. Die im Katalog dargestellten Produkte sind nur ein Teil des zur Verfügung stehenden Warenangebots. Detaillierte Informationen über die Produktpalette werden Ihnen die Mitarbeiter unserer Geschäftsabteilung zur Verfügung stellen.

ru

Содержимое этого каталога следует рассматривать как бизнес-информацию. Это не является коммерческим предложением в понимании Гражданского кодекса, а носит только информационный характер. Внешний вид поставляемого оборудования может отличаться от фотографий и рисунков. Компания IGLOO оставляет за собой право снимать с производства изделия из этого каталога, а также вносить технические изменения, изменения в конструкции и окончательных параметрах в результате модификации, связанной с техническим развитием, без предварительного информирования Потребителя(Заказчика). Изделия, представленные в каталоге, являются только частью ассортимента предлагаемого оборудования. Подробную информацию об ассортименте изделий можно получить от сотрудников нашего отдела продаж IGLOO.